

1 (女学院) 8/7

1/24

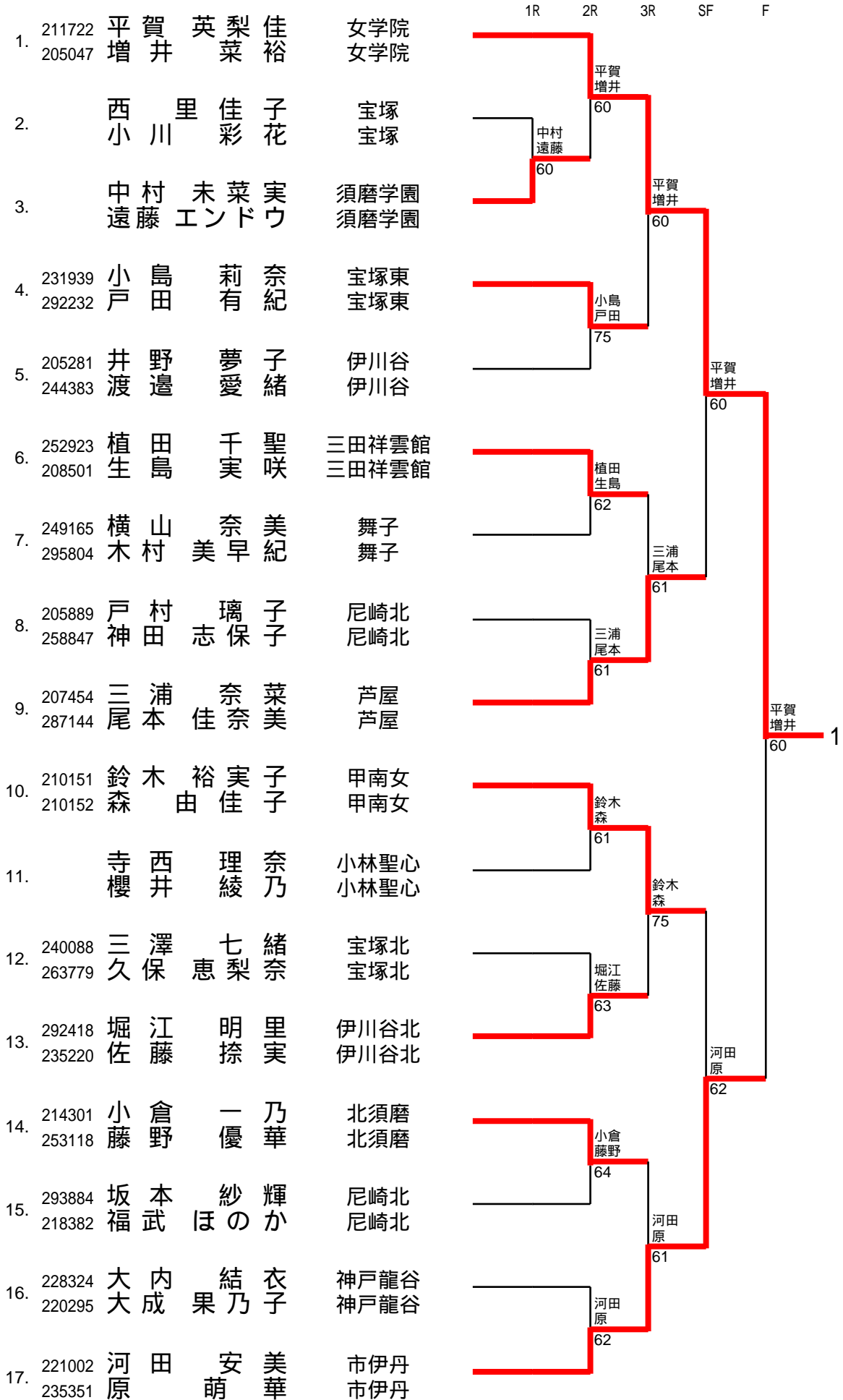

2 (夙川) 8/7

2/24

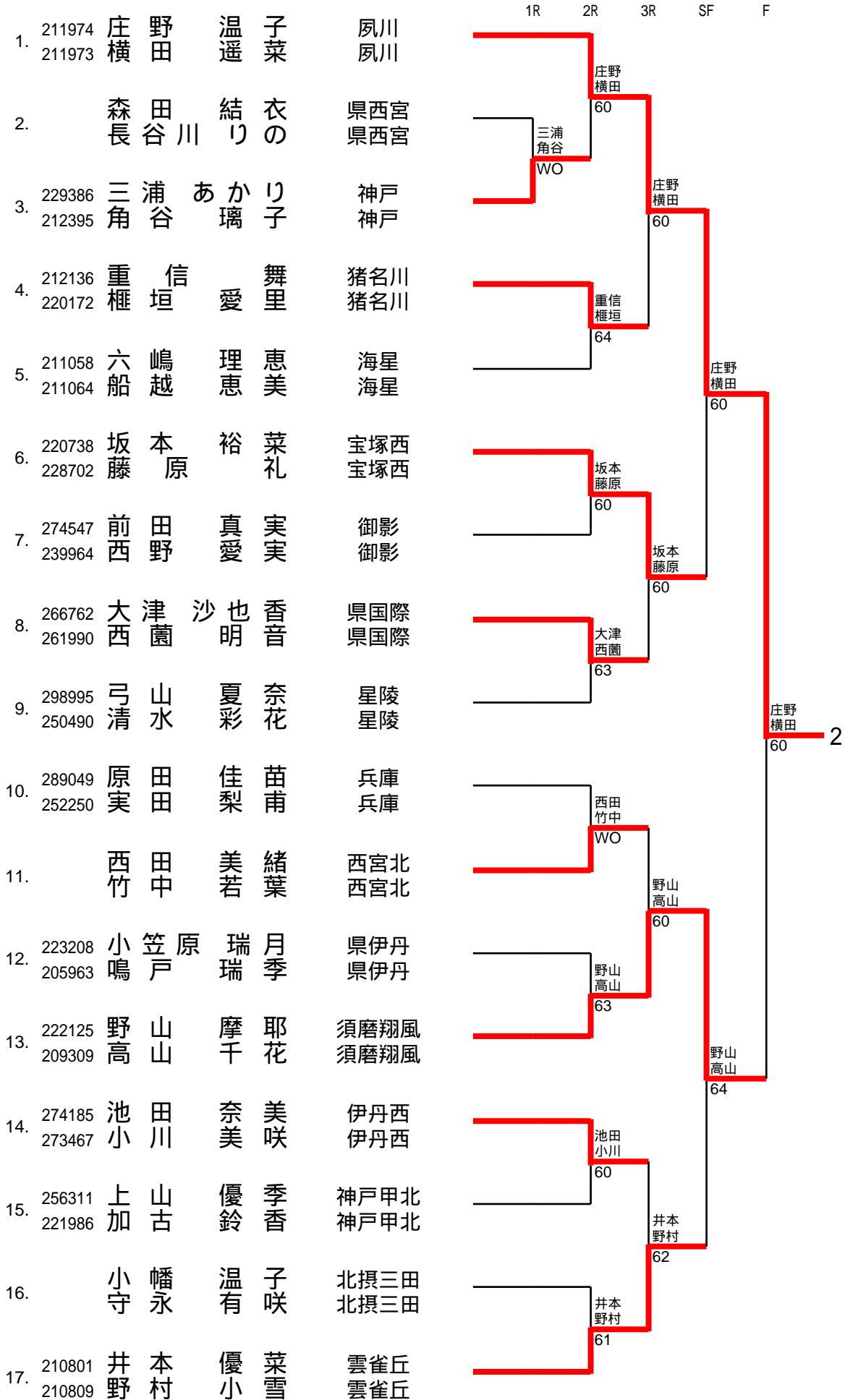

3 (須磨友が丘) 8/7

3/24

| | | | | | 1R | 2R | 3R | SF | F |
|-----|------------------|-----------------|----------------|--|----------------|--------------------|----------------|-----------------|---|
| 1. | 209358 207171 | 清水 美伽 林 玲奈 | 夙川 夙川 | | | 清水林 60 | | | |
| 2. | | 志水 麻佑子 吉田 早紀 | 伊川谷北 伊川谷北 | | 境田 園浦 75 | | | | |
| 3. | 223457 230786 | 境田 仁美 園浦 美果 | 長田 長田 | | | | 清水林 60 | | |
| 4. | 221005 263664 | 豊田 実佳 富本 優華 | 須磨友が丘 須磨友が丘 | | | 豊田 富本 62 | | | |
| 5. | 271750 261022 | 井上 あいり 阿江 菜奈 | 有馬 有馬 | | | | | 清水林 60 | |
| 6. | 203489 290477 | 赤木 友里 永井 紀紗 | 西宮今津 西宮今津 | | | 赤木 永井 76(10) | | | |
| 7. | 210175 210921 | 常峰 百華 竹内 捺末 | 仁川 仁川 | | | | 赤木 永井 62 | | |
| 8. | 250358 | 大西 静香 内田 玲乃 | 西宮甲山 西宮甲山 | | | 金中澤 WO | | | |
| 9. | 210826 210159 | 金中 聖華 澤 瑛美 | 甲南女 甲南女 | | | | | 清水林 61 | 3 |
| 10. | 208583 212788 | 田口 愛ナ 田中 セナ | 東灘 東灘 | | | 田口 田中 63 | | | |
| 11. | 200347 287522 | 伊藤 亜由佳 中川 綾香 | 兵庫 兵庫 | | | | 神山 高野 62 | | |
| 12. | 245134 | 阪本 実祐 路次 由子 | 市西宮 市西宮 | | | 神山 高野 60 | | | |
| 13. | 285841 264418 | 神山 恵里佳 高野 真穂 | 宝塚西 宝塚西 | | | | | 松岡 岩本佳 75 | |
| 14. | 276333 264114 | 岡崎 百花 大山 宝子 | 宝塚 宝塚 | | | 須山 脇谷 WO | | | |
| 15. | | 須山 こころ 脇谷 祐貴 | 西宮南 西宮南 | | | | | 松岡 岩本佳 60 | |
| 16. | 247543 267362 | 綾部 夏穂 藤田 英理 | 御影 御影 | | | | | 松岡 岩本佳 60 | |
| 17. | 238246 297614 | 松岡 奈海 岩本 佳穂 | 葺合 葺合 | | | | | | |

4 (須磨ノ浦) 8/7

4/24

| | | | | | 1R | 2R | 3R | SF | F |
|-----|------------------|---------------------|----------------|--|----------------|----------------------|----------------|----------------|---|
| 1. | 208207 204701 | 近江 麻耶 乃 田 頭 杏 | 芦屋学園 芦屋学園 | | | | 近江 田頭 | | |
| 2. | 244821 215735 | 砂場 あず さ 上 村 悠 華 | 尼崎稲園 尼崎稲園 | | 伊藤 森本 62 | | 近江 田頭 60 | | |
| 3. | 286872 289817 | 伊藤 美 槻 森 本 里 佳 | 常盤 常盤 | | | | 近江 田頭 60 | | |
| 4. | | 池内 か え で 柏 原 尚 香 | 園田 園田 | | | 津田 山内 WO | | | |
| 5. | 276447 238056 | 津田 真 穂 山 内 夏 実 | 北須磨 北須磨 | | | | 近江 田頭 60 | | |
| 6. | 210194 210833 | 見戸 杏 優 斉 藤 藤 愛 | 海星 海星 | | | 藤原 宮野 60 | | | |
| 7. | 226099 238779 | 藤原 愛 菜 宮 野 海 帆 | 川西北陵 川西北陵 | | | | 藤原 宮野 75 | | |
| 8. | | 川西 麻 由 和田 守 美 優 | 県西宮 県西宮 | | | 西岡 渡辺 61 | | | |
| 9. | 222152 297632 | 西岡 有 希 渡 辺 瞳 | 川西明峰 川西明峰 | | | | | 近江 田頭 60 | 4 |
| 10. | 255411 218405 | 渡利 祐 未 西 田 汐 穂 | 須磨ノ浦 須磨ノ浦 | | | 渡利 西田 60 | | | |
| 11. | 212233 295336 | 南山 和 恵 前 田 田 唯 | 神戸鈴蘭台 神戸鈴蘭台 | | | | 渡利 西田 63 | | |
| 12. | 225402 289247 | 稲垣 み の り 脇 坂 真 弥 | 舞子 舞子 | | | 稲垣 脇坂 60 | | | |
| 13. | 208261 229034 | 永井 佑 果 落 合 汐 織 | 宝塚北 宝塚北 | | | | 渡利 西田 62 | | |
| 14. | 240153 290503 | 大森 麻 衣 宮 本 麻 由 | 伊川谷 伊川谷 | | | 大森(麻) 宮本 76(2) | | | |
| 15. | 239431 246206 | 渡辺 彩 花 屋 美 鈴 | 伊丹北 伊丹北 | | | | 齋藤 綿岡 61 | | |
| 16. | 297552 204171 | 甘利 優 衣 松 井 井 恵 | 須磨東 須磨東 | | | 齋藤 綿岡 62 | | | |
| 17. | 203091 245438 | 齋藤 綾 乃 岡 岡 優 梨 | 三田祥雲館 三田祥雲館 | | | | | | |

5 (芦屋学園) 8/7

5/24

| | | | | | 1R | 2R | 3R | SF | F |
|-----|------------------|------------------|----------------|--|------------|------------|------------|---------------|---|
| 1. | 206962 288241 | 漁井 美汐 永井 琴子 | 芦屋学園 芦屋学園 | | | | 漁永井 60 | | |
| 2. | 229387 221141 | 汪本 理帆 莊 茜音 | 須磨友が丘 須磨友が丘 | | 大内平松 60 | | | | |
| 3. | 210939 210944 | 大内 舞奈 平松 優奈 | 甲南女 甲南女 | | | | 漁永井 61 | | |
| 4. | 229887 273451 | 中島 彩夏 藤本 実来 | 県伊丹 県伊丹 | | | 中島藤本 62 | | | |
| 5. | 259770 218177 | 松本 季実果 佐藤 綾乃 | 三田松聖 三田松聖 | | | | | 漁永井 61 | |
| 6. | 236602 212662 | 矢野 詩織 馬場 智美 | 星陵 星陵 | | | 矢野馬場 WO | | | |
| 7. | 210816 210819 | 大平 萌莉 竹内 星夏 | 芦屋中等 芦屋中等 | | | | 矢野馬場 61 | | |
| 8. | 251368 213672 | 吉満 日奈 加藤 美有 | 神戸 神戸 | | | 吉井遠山 63 | | | |
| 9. | 211086 211090 | 吉井 菜緒美 遠山 世菜 | 須磨学園 須磨学園 | | | | | 漁永井 60 | 5 |
| 10. | 210098 210100 | 竹田 早希 西田 加菜子 | 松蔭 松蔭 | | | 松尾明石 64 | | | |
| 11. | 258334 293253 | 松尾 祐香 明石 真希 | 川西緑台 川西緑台 | | | | 松尾明石 62 | | |
| 12. | 240297 287407 | 堀江 彩花 新井 愛未 | 御影 御影 | | | 堀江新井 75 | | | |
| 13. | 204506 220871 | 原 鈴香 樋口 明日香 | 三田祥雲館 三田祥雲館 | | | | | 鹿毛武内 76(4) | |
| 14. | 211047 211048 | 鹿毛 祐美子 武内 香純 | 三田 三田 | | | 鹿毛武内 62 | | | |
| 15. | 210832 210195 | 赤澤 満里奈 長谷川 芽衣 | 海星 海星 | | | | 鹿毛武内 61 | | |
| 16. | 270465 211657 | 茶谷 さや子 山本 愛 | 宝塚西 宝塚西 | | | 朝日佐藤 62 | | | |
| 17. | 240924 218442 | 朝日 春衣 佐藤 瞳 | 鳴尾 鳴尾 | | | | | | |

6 (啓明) 8/7

6/24

| | | | | | 1R | 2R | 3R | SF | F |
|-----|----------------------------------|--------------|--|--|----|----------|----------|----------|----|
| 1. | 204792 田畑 真奈美 208046 林 愛 莉 | 啓明 啓明 | | | | 田畑 林 | | | |
| 2. | 292085 小 林 彩優 238849 矢 坂 | 伊丹西 伊丹西 | | | | 小林 矢坂 | 60 | | |
| 3. | 225265 構 上 佑衣 218616 中 上 ほの か | 兵庫 兵庫 | | | | | 田畑 林 | 60 | |
| 4. | 261561 佐野 つぐみ 215508 代 谷 英 恵 | 西宮甲山 西宮甲山 | | | | 佐野 代谷 | 63 | | |
| 5. | 203789 木下 恵里加 223725 新 井 菜 月 | 県国際 県国際 | | | | | | 田畑 林 | 61 |
| 6. | 213708 田代 裕子 296284 庄 司 光 希 | 有馬 有馬 | | | | 田代 庄司 | 61 | | |
| 7. | 277392 北川 愛理 236742 片 岡 | 川西明峰 川西明峰 | | | | | 田代 庄司 | 64 | |
| 8. | 211758 黒原 穂子 211760 島 田 有 希 | 小林聖心 小林聖心 | | | | 山口 山口 | 64 | | |
| 9. | 291958 山口 優奈 山 口 夏 奈 | 北摂三田 北摂三田 | | | | | | 田畑 林 | 60 |
| 10. | 210192 太 原 万葉 210199 加 藤 り さ | 海星 海星 | | | | 太原 加藤 | 62 | | |
| 11. | 中村 千紗季 福 原 英 美 里 | 伊川谷北 伊川谷北 | | | | | 太原 加藤 | 60 | |
| 12. | 261482 塚崎 里佳子 223086 石 原 彩 香 | 西宮東 西宮東 | | | | 塚崎 石原 | 76(4) | | |
| 13. | 216344 鈴木 安里英 233911 平 良 実 香 | 宝塚東 宝塚東 | | | | | | 松浦 濱田 | 63 |
| 14. | 205033 岡本 優美 208258 酒 戸 那 奈 | 雲雀丘 雲雀丘 | | | | 岡本 酒戸 | 60 | | |
| 15. | 207770 松井 絵梨花 清 水 葉 月 | 県西宮 県西宮 | | | | | | 松浦 濱田 | 64 |
| 16. | 250034 福地 知世理 259436 丸 岡 千 晃 | 芦屋 芦屋 | | | | 松浦 濱田 | 64 | | |
| 17. | 280166 松浦 志帆 274049 濱 田 朱 里 | 市西宮 市西宮 | | | | | | | |

7 (武庫川大附) 8/7

7/24

| | | | | | 1R | 2R | 3R | SF | F |
|-----|--------|---------|-------|-------|----|------|--------|------|------|
| 1. | 207222 | 篠原 七子 | 神戸 | 神戸 | | | | | |
| | 204747 | 城 舞香 | 神戸 | 神戸 | | | | | |
| | | | | | | 篠原城 | | | |
| | | | | | | 60 | | | |
| 2. | | 瀬戸 向日葵 | 西宮南 | 西宮南 | | | | | |
| | | 和田 葵梢 | 西宮南 | 西宮南 | | | | | |
| | | | | | | 三原藤木 | | | |
| | | | | | | 60 | | | |
| 3. | 201032 | 三原 彩波 | 葦合 | 葦合 | | | | | |
| | 278306 | 藤木 美波 | 葦合 | 葦合 | | | | | |
| | | | | | | | 篠原城 | | |
| | | | | | | | 60 | | |
| 4. | 235755 | 栗原 杏実 | 須磨友が丘 | 須磨友が丘 | | | | | |
| | 224381 | 吉本 采代 | 須磨友が丘 | 須磨友が丘 | | | | | |
| | | | | | | | 植浦大塚 | | |
| | | | | | | | 76(10) | | |
| 5. | 269567 | 植浦 可奈子 | 御影 | 御影 | | | | | |
| | 220309 | 大塚 彩子 | 御影 | 御影 | | | | | |
| | | | | | | | | 篠原城 | |
| | | | | | | | | 60 | |
| 6. | 245670 | 篠原 奈那 | 武庫荘総合 | 武庫荘総合 | | | | | |
| | 229844 | 荒木 佳恋 | 武庫荘総合 | 武庫荘総合 | | | | | |
| | | | | | | | 島崎和田 | | |
| | | | | | | | WO | | |
| 7. | 269885 | 島崎 采佳 | 伊丹西 | 伊丹西 | | | | | |
| | 254163 | 和田 真里奈 | 伊丹西 | 伊丹西 | | | | | |
| | | | | | | | | 出口松場 | |
| | | | | | | | | 64 | |
| 8. | 211084 | 橋谷 優里希 | 甲南女 | 甲南女 | | | | | |
| | 210936 | 木村 早希 | 甲南女 | 甲南女 | | | | | |
| | | | | | | | | 出口松場 | |
| | | | | | | | | 63 | |
| 9. | 276909 | 出口 桃菜 | 伊川谷北 | 伊川谷北 | | | | | |
| | 200606 | 松場 菜恵 | 伊川谷北 | 伊川谷北 | | | | | |
| | | | | | | | | | 篠原城 |
| | | | | | | | | | 61 |
| 10. | 210998 | 大前 妃那碧 | 武庫川大附 | 武庫川大附 | | | | | |
| | 210999 | 松本 那碧 | 武庫川大附 | 武庫川大附 | | | | | |
| | | | | | | | 大前松本 | | |
| | | | | | | | WO | | |
| 11. | 276004 | 山崎 怜加美 | 伊川谷 | 伊川谷 | | | | | |
| | 249967 | 富田 未菜 | 伊川谷 | 伊川谷 | | | | | |
| | | | | | | | | 大前松本 | |
| | | | | | | | | 61 | |
| 12. | 247905 | 長崎 可奈子 | 尼崎稲園 | 尼崎稲園 | | | | | |
| | 225734 | 中村 可奈子 | 尼崎稲園 | 尼崎稲園 | | | | | |
| | | | | | | | | 錦高見 | |
| | | | | | | | | 62 | |
| 13. | 277275 | 錦高見 夢真子 | 常盤 | 常盤 | | | | | |
| | 234654 | 高見 真子 | 常盤 | 常盤 | | | | | |
| | | | | | | | | | 大前松本 |
| | | | | | | | | | 62 |
| 14. | 243890 | 宮原 詩歩 | 宝塚西 | 宝塚西 | | | | | |
| | 264230 | 川崎 えりか | 宝塚西 | 宝塚西 | | | | | |
| | | | | | | | | 宮原川崎 | |
| | | | | | | | | 61 | |
| 15. | 209742 | 西 部 詩穂 | 鳴尾 | 鳴尾 | | | | | |
| | 248313 | 安藤 ゆうみ | 鳴尾 | 鳴尾 | | | | | |
| | | | | | | | | | 北横山 |
| | | | | | | | | | 75 |
| 16. | 295811 | 濱野 琴望 | 宝塚北 | 宝塚北 | | | | | |
| | 272540 | 宮崎 純菜 | 宝塚北 | 宝塚北 | | | | | |
| | | | | | | | | | 北横山 |
| | | | | | | | | | 60 |
| 17. | 210193 | 北 奈那美 | 海星 | 海星 | | | | | |
| | 210197 | 横山 那真彩 | 海星 | 海星 | | | | | |

8 (園田) 8/7

8/24

| | | | | | 1R | 2R | 3R | SF | F |
|-----|------------------|-----------------|--------------|--|----|-----------------|----------------|----------------|---|
| 1. | 216965 283498 | 藤本 真子 渡辺 はるか | 園田 園田 | | | | 藤本 渡辺 | | |
| 2. | 246235 291505 | 内原 明日香 山崎 優花 | 御影 御影 | | | 内原 山崎優 60 | | | |
| 3. | 296912 231059 | 古田 裕香 片木 美波 | 須磨東 須磨東 | | | | 藤本 渡辺 61 | | |
| 4. | 278125 249309 | 溝杭 風花 松田 光咲 | 葺合 葺合 | | | 溝杭 松田 61 | | | |
| 5. | 245286 240438 | 前野 珠英 北川 茉莉 | 長田 長田 | | | | 藤本 渡辺 60 | | |
| 6. | 280011 | 西山 千晶 中原 七栄 | 滝川第二 滝川第二 | | | 西山 中原 62 | | | |
| 7. | 200043 261861 | 山田 美優 松浦 里紗 | 北須磨 北須磨 | | | | 吉藤 高山 61 | | |
| 8. | | 蘆田 菜保 石田 華子 | 県西宮 県西宮 | | | 吉藤 高山 61 | | | |
| 9. | 210910 210911 | 吉藤 真ゆれ 高山 すみ | 女学院 女学院 | | | | | 藤本 渡辺 60 | 8 |
| 10. | 274155 262389 | 松下 容子 竹田 実優 | 市伊丹 市伊丹 | | | 松下 竹田 60 | | | |
| 11. | 239254 272157 | 東谷 真帆 谷口 優香 | 有馬 有馬 | | | | 松下 竹田 75 | | |
| 12. | | 福田 歌穂 濱田 真衣 | 北摂三田 北摂三田 | | | 伊豆 濱本 61 | | | |
| 13. | 210739 291090 | 伊豆 春香 濱本 実希 | 川西北陵 川西北陵 | | | | 松下 竹田 62 | | |
| 14. | 210155 210156 | 千葉 麻美 奥田 瑞希 | 甲南女 甲南女 | | | 加藤 辰己 64 | | | |
| 15. | 203885 252456 | 加藤 彩花 辰己 綾菜 | 兵庫 兵庫 | | | | 石川 中川 62 | | |
| 16. | 291637 272774 | 三原 由季 葛生 紗弥 | 県伊丹 県伊丹 | | | 石川 中川 WO | | | |
| 17. | 210148 210150 | 石川 真理 中川 綾菜 | 啓明 啓明 | | | | | | |

9 (伊丹北) 8/7

9/24

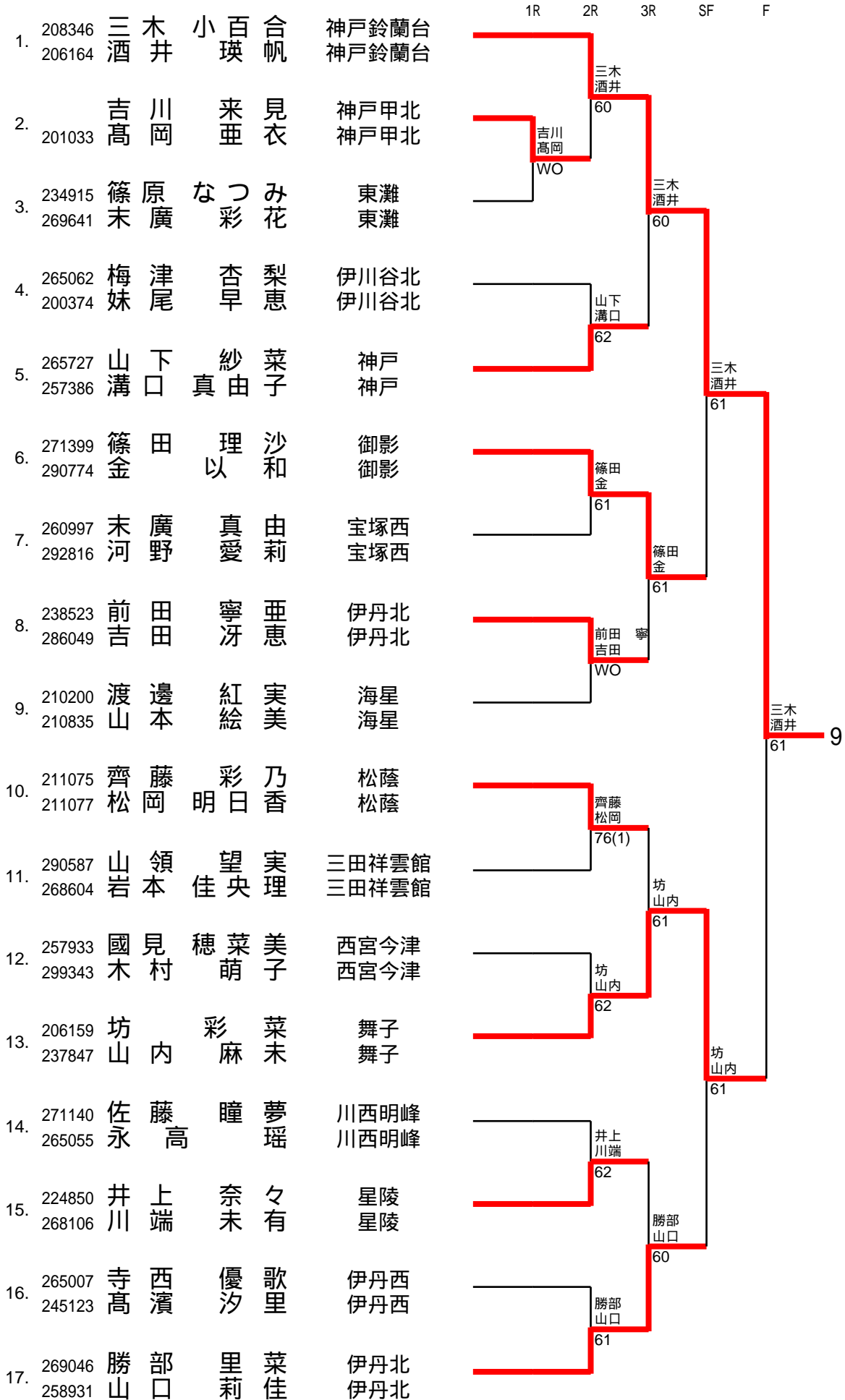

10 (神戸山手) 8/7

10/24

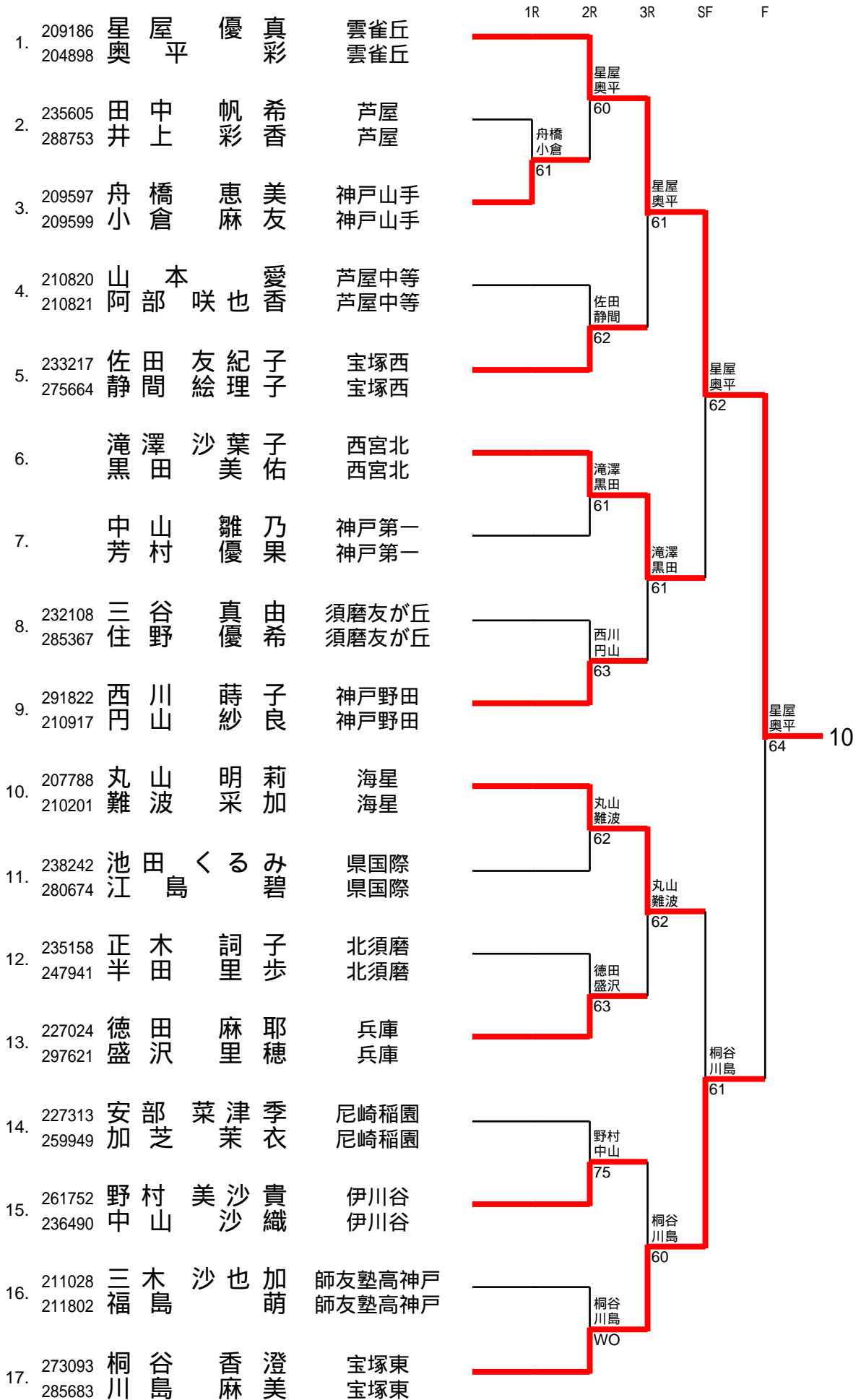

11 (川西北陵) 8/7

11/24

| | | | | | 1R | 2R | 3R | SF | F |
|-----|--------|----------|-------|-------|----|------|------|------|----|
| 1. | 208344 | 平島 彩 夏 | 武庫川大附 | 武庫川大附 | | | 平島濱田 | | |
| | 210108 | 濱田 彩 夏 | 武庫川大附 | 武庫川大附 | | | 61 | | |
| 2. | 257767 | 田村 南々 海 | 三田祥雲館 | 三田祥雲館 | | 宮永石井 | | | |
| | 249365 | 古川 明日 賀 | 三田祥雲館 | 三田祥雲館 | | 61 | | | |
| 3. | | 宮永 さや か | 市西宮 | 市西宮 | | | 平島濱田 | | |
| | | 石井 佑 香 | 市西宮 | 市西宮 | | | 60 | | |
| 4. | 291389 | 片平 侑 希 | 御影 | 御影 | | 中西村上 | | | |
| | 221735 | 立花 みゆ う | 御影 | 御影 | | 62 | | | |
| 5. | 292374 | 中西 沙 月 | 須磨東 | 須磨東 | | | 平島濱田 | | |
| | 258773 | 村上 知奈 美 | 須磨東 | 須磨東 | | | 60 | | |
| 6. | | 古池 百 萌 | 神戸第一 | 神戸第一 | | 峰本岩崎 | | | |
| | | 佐々木 里花 子 | 神戸第一 | 神戸第一 | | WO | | | |
| 7. | 244360 | 峰本 真 帆 | 県伊丹 | 県伊丹 | | | 峰本岩崎 | | |
| | 289943 | 岩崎 愛 莉 | 県伊丹 | 県伊丹 | | | 64 | | |
| 8. | 218734 | 岡田 美 砂 | 宝塚北 | 宝塚北 | | 福永笠谷 | | | |
| | 286490 | 壺井 萌 絵 | 宝塚北 | 宝塚北 | | 62 | | | |
| 9. | 299020 | 福永 穂乃 香 | 北摂三田 | 北摂三田 | | | | 平島濱田 | |
| | 230826 | 笠谷 実 加 | 北摂三田 | 北摂三田 | | | | 60 | 11 |
| 10. | 205025 | 井畑 優 美 | 葺合 | 葺合 | | 井畑六代 | | | |
| | 207569 | 六代 有 美 | 葺合 | 葺合 | | 61 | | | |
| 11. | | 松原 華 代 | 宝塚 | 宝塚 | | | 井畑六代 | | |
| | | 金ヶ江 舞 香 | 宝塚 | 宝塚 | | | 60 | | |
| 12. | 210947 | 相良 真 央 | 甲南女 | 甲南女 | | 中谷渡邊 | | | |
| | 210949 | 馬場 陽 子 | 甲南女 | 甲南女 | | 60 | | | |
| 13. | 236373 | 中谷 美 貴 | 芦屋 | 芦屋 | | | 井畑六代 | | |
| | 238497 | 渡邊 翔 子 | 芦屋 | 芦屋 | | | 61 | | |
| 14. | 218989 | 有川 萌 衣 | 長田 | 長田 | | 有川増田 | | | |
| | 277826 | 増田 萌 衣 | 長田 | 長田 | | 60 | | | |
| 15. | 252584 | 馬場 みちる | 県国際 | 県国際 | | | 中西柏原 | | |
| | 297910 | 福原 咲 季 | 県国際 | 県国際 | | | 64 | | |
| 16. | | 岩本 有 紀 | 県西宮 | 県西宮 | | 中西柏原 | | | |
| | | 村上 有 紀 | 県西宮 | 県西宮 | | WO | | | |
| 17. | 263227 | 中西 彩 り | 川西北陵 | 川西北陵 | | | | | |
| | 225946 | 柏原 ひか | 川西北陵 | 川西北陵 | | | | | |

12 (園田) 8/7

12/24

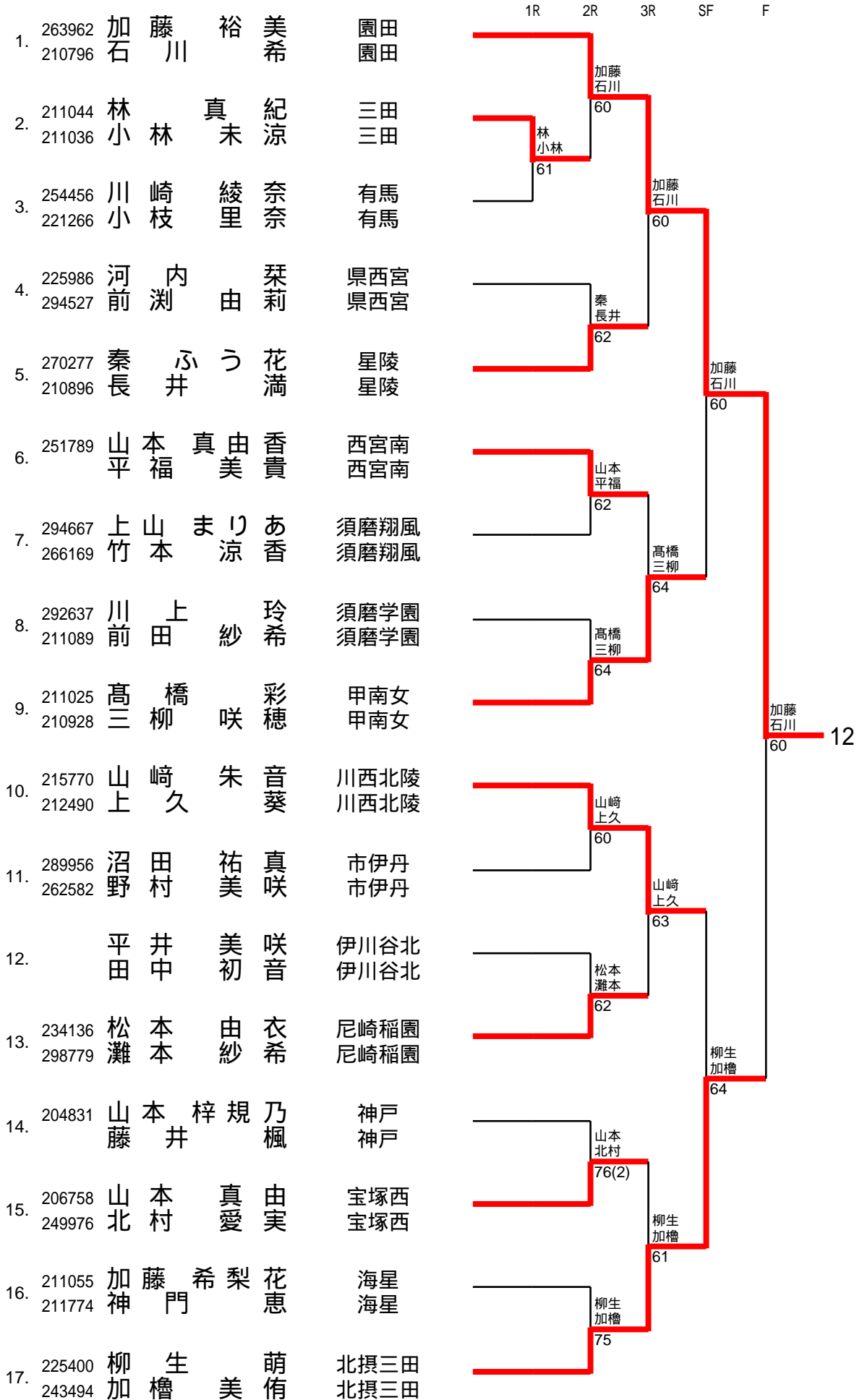

13 (尼崎北) 8/7

13/24

| | | | | | 1R | 2R | 3R | SF | F |
|-----|------------------|-----------|-----------|----------------|----|-----------------|----------------|----------------|----|
| 1. | 210795 209050 | 荒川 高木 | 幸美 穂海 | 園田 園田 | | | 荒川 高木 62 | | |
| 2. | 207360 | 村上 松原 | 智侑 香希 | 滝川第二 滝川第二 | | 森本 前田 64 | | | |
| 3. | 224466 243931 | 森本 前田 | 春恵 菜実 | 宝塚西 宝塚西 | | | 荒川 高木 62 | | |
| 4. | 209262 | 吉松 吉川 | 景な 子つ | 宝塚 宝塚 | | 吉松 吉川 64 | | | |
| 5. | 210198 210196 | 渡邊 小山 | みな 萌花 | 海星 海星 | | | | 荒川 高木 60 | |
| 6. | 210831 210187 | 小川 守護 | 典友 子希 | 啓明 啓明 | | 小川 守護 62 | | | |
| 7. | 250567 205939 | 松尾 春木 | 映涼 里花 | 宝塚東 宝塚東 | | | 小川 守護 63 | | |
| 8. | 242802 246044 | 福岡 橋本 | 安也 すみれ | 常盤 常盤 | | 大道 上野山 61 | | | |
| 9. | 210940 210946 | 大道 上野山 | 実和 珠生 | 甲南女 甲南女 | | | | 荒川 高木 60 | 13 |
| 10. | 210804 210807 | 石川 宮木 | 未久 久彩 | 雲雀丘 雲雀丘 | | 石川 宮木 60 | | | |
| 11. | 223152 267363 | 足立 大江 | 加奈 春花 | 三田松聖 三田松聖 | | | 石川 宮木 60 | | |
| 12. | 260467 234191 | 長井 元廣 | 梨優 恵香 | 川西明峰 川西明峰 | | 小林 松井 62 | | | |
| 13. | 202238 250740 | 小林 松井 | 留実 彩未 | 伊丹北 伊丹北 | | | | 垣本 富田 63 | |
| 14. | 279027 244392 | 宇都 岩崎 | 宮佳 佳代 | 尼崎北 尼崎北 | | 宇都 宮岩崎 63 | | | |
| 15. | 253498 282313 | 東房 原佑 | 睦月 莉奈 | 伊丹西 伊丹西 | | | | 垣本 富田 61 | |
| 16. | 273648 231689 | 上仲 川端 | あさ 美穂 | 三田祥雲館 三田祥雲館 | | | | 垣本 富田 WO | |
| 17. | 210990 210991 | 垣本 富田 | 佳里 美奈 | 武庫川大附 武庫川大附 | | | | | |

14 (女学院) 8/7

14/24

| | | | | | 1R | 2R | 3R | SF | F |
|-----|------------------|------------------|----------------|--|---------------|-------------|---------------|-------------|----|
| 1. | 210846 267614 | 岡田 紗花 藤原 加菜子 | 夙川 夙川 | | | 岡田藤原 | | | |
| 2. | 215468 221453 | 田上 夏海 波頭 由穂 | 西宮今津 西宮今津 | | | 61 | | | |
| 3. | 248638 299553 | 円尾 奈々子 池田 佳那子 | 北須磨 北須磨 | | 円尾池田 76(6) | | 岡田藤原 76(6) | | |
| 4. | 214934 276162 | 田中 来歩 鯉淵 明日香 | 須磨学園 須磨学園 | | | 秋山本田 60 | | | |
| 5. | 260596 260775 | 秋山 希恵 本田 蒼季 | 舞子 舞子 | | | | | 岡田藤原 60 | |
| 6. | 230299 294035 | 藪原 由佳 佐藤 穂高 | 北摂三田 北摂三田 | | | 藪原佐藤 60 | | | |
| 7. | | 富木 知聖 幡 香里 | 西宮南 西宮南 | | | | 藤原小林 64 | | |
| 8. | 252068 220290 | 小玉 彩加 横田 佳奈 | 星陵 星陵 | | | 藤原小林 60 | | | |
| 9. | 274789 222548 | 藤原 冴季 小林 奈津 | 三田祥雲館 三田祥雲館 | | | | | 岡田藤原 60 | 14 |
| 10. | 210178 209734 | 高木 麻衣里 関小田 明里 | 女学院 女学院 | | | 高木関小田 64 | | | |
| 11. | 237620 246309 | 京谷 稀莉亜 田中 芙美 | 神戸鈴蘭台 神戸鈴蘭台 | | | | 高木関小田 62 | | |
| 12. | 255662 228195 | 中元 春花 齊藤 聖怜 | 猪名川 猪名川 | | | 田近高木 64 | | | |
| 13. | 267601 274211 | 田近 あやめ 高木 春奈 | 県西宮 県西宮 | | | | | 高木関小田 64 | |
| 14. | 201455 268864 | 浮田 明咲 坂 綾華 | 有馬 有馬 | | | 浮田坂 WO | | | |
| 15. | | 石川 亜由美 宮崎 留衣 | 伊川谷北 伊川谷北 | | | | 津田宮崎 60 | | |
| 16. | 222596 287956 | 服部 千波 木藤 朱音 | 伊丹北 伊丹北 | | | 津田宮崎 60 | | | |
| 17. | 210930 210941 | 津田 夢花 宮崎 翔子 | 甲南女 甲南女 | | | | | | |

15 (御影) 8/7

15/24

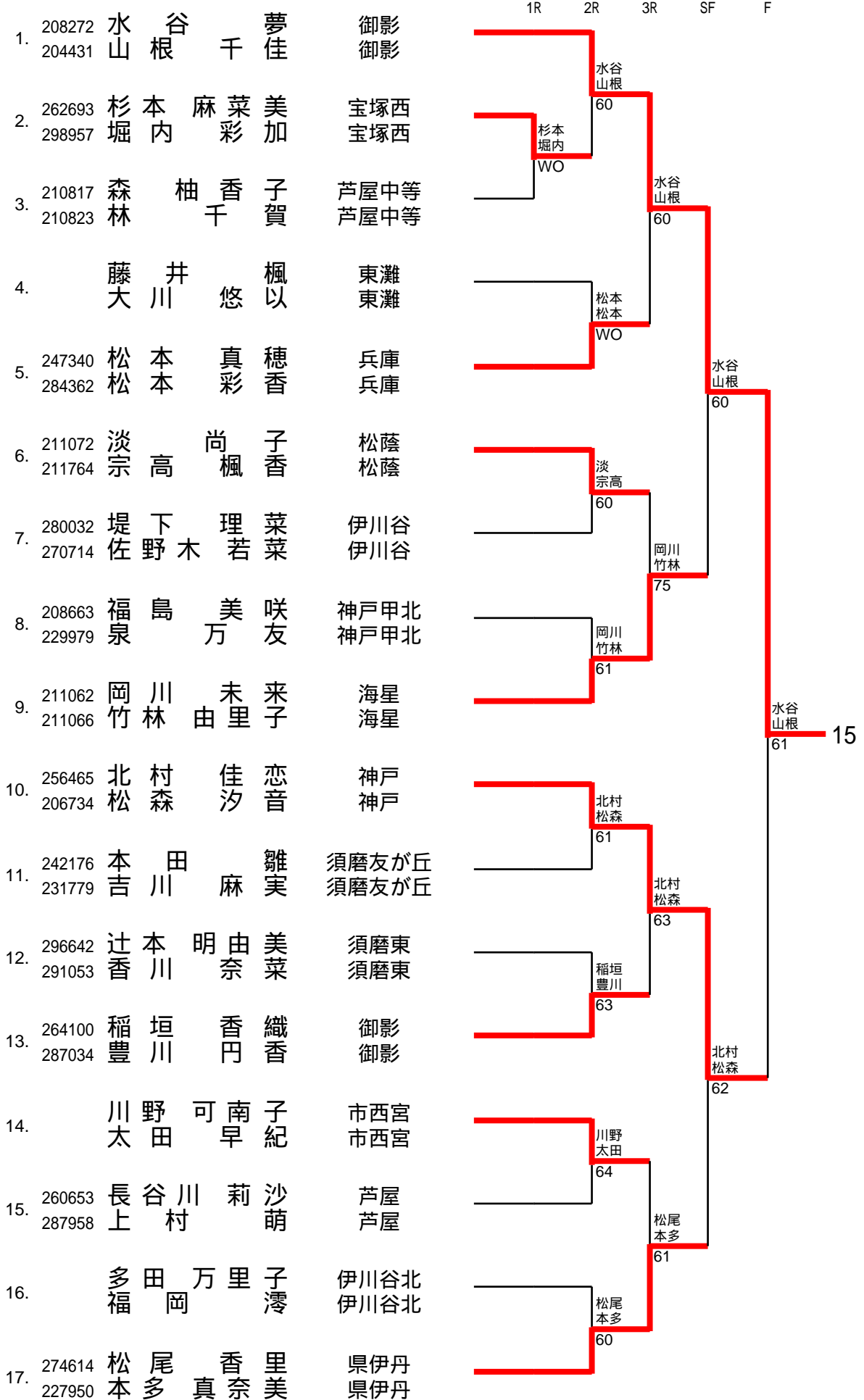

16 (尼崎北) 8/7

16/24

| | | | | | 1R | 2R | 3R | SF | F |
|-----|------------------|--------------|------------|----------------|----|-----------------|----------------|----------------|----|
| 1. | 241270 207147 | 松 浦 笹 部 | 幸 子 佑 衣 | 葺合 葺合 | | | 松浦 笹部 | | |
| 2. | 289570 276474 | 山 本 野 口 | 麻 由 紗 矢 | 尼崎北 尼崎北 | | 重里 斎藤 63 | 松浦 笹部 60 | | |
| 3. | 279231 276265 | 重 里 斎 藤 | 野 々 百 合 | 県国際 県国際 | | | 松浦 笹部 62 | | |
| 4. | 297470 211040 | 楠 橋 北 畑 | 祐 里 梓 | 三田 三田 | | 楠橋 北畑 63 | | | |
| 5. | 266216 219254 | 宇 都 田 岩 谷 | 彩 華 明 音 | 伊丹西 伊丹西 | | | | 松浦 笹部 63 | |
| 6. | 291269 244266 | 佐 藤 浦 野 | 加 奈 恵 | 市伊丹 市伊丹 | | 佐藤 浦野 61 | | | |
| 7. | 292954 268637 | 鐵 尾 高 木 | 茉 祐 花 唯 | 三田祥雲館 三田祥雲館 | | | 竹田 平野 60 | | |
| 8. | 237712 291938 | 安 川 川 本 | 芽 衣 彩 乃 | 武庫荘総合 武庫荘総合 | | 竹田 平野 61 | | | |
| 9. | 210931 210934 | 竹 田 平 野 | 彩 夏 向 日 | 甲南女 甲南女 | | | | 松浦 笹部 60 | 16 |
| 10. | 210800 210803 | 吉 川 合 田 | 友 菜 夏 音 | 雲雀丘 雲雀丘 | | 吉川 合田 63 | | | |
| 11. | 288373 272882 | 安 藤 志 水 | 小 真 雪 帆 | 長田 長田 | | | 城門 尾崎 64 | | |
| 12. | 296115 206428 | 城 門 尾 崎 | 小 菜 友 紀 | 須磨友が丘 須磨友が丘 | | 城門 尾崎 60 | | | |
| 13. | 257445 246065 | 日 名 平 山 | 優 美 み な | 北須磨 北須磨 | | | | 城門 尾崎 63 | |
| 14. | 298136 221051 | 上 原 中 小 | 梨 乃 路 莉 | 御影 御影 | | 上原 中小路 63 | | | |
| 15. | | 中 元 榎 沙 | 美 羽 織 | 西宮北 西宮北 | | | 橋口 田中 61 | | |
| 16. | 298495 221694 | 濱 田 竹 林 | 里 菜 肯 乃 | 須磨翔風 須磨翔風 | | 橋口 田中 63 | | | |
| 17. | 283096 293487 | 橋 口 田 中 | 葵 佳 佑 佳 | 舞子 舞子 | | | | | |

17 (須磨ノ浦) 8/7

17/24

| | 1R | 2R | 3R | SF | F |
|--|------------|--------------|-------------|------------|----|
| 1. 209673 多田 彩 夏 雲雀丘 209676 伊藤 由 莉 雲雀丘 | | 多田伊藤 | | | |
| 2. 238241 小林 奈 央 猪名川 280969 山本 清 香 猪名川 | 井上脇田 63 | 多田伊藤 61 | | | |
| 3. 218126 井上 愛 宝塚北 209976 脇田 佳 奈 宝塚北 | | 多田伊藤 60 | | | |
| 4. 219904 川南 ほの 薫 須磨ノ浦 221866 織田 奏 愛 須磨ノ浦 | | 澤篠原 62 | | | |
| 5. 286214 澤篠原 宥 香 西宮南 篠原 玲 緒 奈 西宮南 | | | | 多田伊藤 61 | |
| 6. 236400 中山 愛 永 神戸甲北 224617 平井 佳 奈 神戸甲北 | | 松田仲宗根 62 | | | |
| 7. 216261 松田 彩 花 三田松聖 239401 仲宗根 梨 帆 三田松聖 | | | 飯田山田 61 | | |
| 8. 233143 飯田 みのり 啓明 211765 山田 真 央 啓明 | | 飯田山田 64 | | | |
| 9. 211054 野坂 恭 子 海星 211061 神田 七 海 海星 | | | | 多田伊藤 63 | 17 |
| 10. 233583 大森 華 菜 子 伊川谷 201137 西 晴 菜 伊川谷 | | 大森(華)西 61 | | | |
| 11. 281031 大西 理 絵 西宮東 235715 梅原 美 帆 西宮東 | | | 伊勢田亀谷 63 | | |
| 12. 山本 美 寿 々 県西宮 青 山 佳 那 子 県西宮 | | 伊勢田亀谷 WO | | | |
| 13. 274920 伊勢田 り 子 県伊丹 273749 亀谷 優 花 県伊丹 | | | | 生垣岡田 62 | |
| 14. 202658 藤田 真 由 須磨学園 217172 黒岩 咲 良 須磨学園 | | 藤田黒岩 WO | | | |
| 15. 263299 岡山 葵 子 御影 248109 田中 翔 子 御影 | | | 生垣岡田 61 | | |
| 16. 216913 阪下 彩 月 神戸 265757 灘井 美 季 神戸 | | 生垣岡田 60 | | | |
| 17. 252447 生垣 千 晶 市西宮 233932 岡田 清 楓 市西宮 | | | | | |

18 (川西北陵) 8/7

18/24

| | 1R | 2R | 3R | SF | F |
|--|----|---------|------------|---------|----|
| 1. 207517 山神 穂菜 美奈 星陵 211894 村上 上 瑠 奈 星陵 | | | 山神村上 | | |
| 2. 221815 木本 朱音 川西北陵 275285 橋本 佳愛 川西北陵 | | 木本橋本 62 | | | |
| 3. 267496 細谷 彩花 川西明峰 230979 白波 瀨詩 織 川西明峰 | | | 山神村上 60 | | |
| 4. 289214 福富 日加 里夢 宝塚西 201761 西根 夏 夢 宝塚西 | | 福富西根 64 | | | |
| 5. 280324 田中 佑佳 北摂三田 田 洩 絵 菜 北摂三田 | | | | 山神村上 61 | |
| 6. 201382 平山 則子 東灘 290072 角 園 早 咲 東灘 | | 平山角園 63 | | | |
| 7. 260311 田淵 愛理 西宮今津 274477 牧 野 美 都 西宮今津 | | | 大出岩崎 60 | | |
| 8. 250827 市野 椋子 伊丹西 277430 川 口 菜 積 伊丹西 | | 大出岩崎 75 | | | |
| 9. 211057 大出 美佳 海星 211065 岩 崎 真 衣 海星 | | | | 山神村上 61 | 18 |
| 10. 215466 眞鍋 悠里 伊川谷北 228627 杉本 汐 里 伊川谷北 | | 眞鍋杉本 62 | | | |
| 11. 276776 大塚 夏実 葺合 271615 橋川 佳 玲 葺合 | | | 平嶋榎本 76(1) | | |
| 12. 278509 松田 千晶 有馬 280615 中 原 真 世 有馬 | | 平嶋榎本 60 | | | |
| 13. 220467 平嶋 美咲 須磨東 201315 榎 本 光 希 須磨東 | | | | 平嶋榎本 62 | |
| 14. 298336 東山 京佳 鳴尾 210116 早 田 奈 生 鳴尾 | | 東山早田 62 | | | |
| 15. 228616 魚井 瑠李 川西北陵 205310 吉 山 美 来 川西北陵 | | | 横山砂 61 | | |
| 16. 249265 籾花 菜子 舞子 202953 河 戸 麻 央 舞子 | | 横山砂 64 | | | |
| 17. 210925 横山 葵 仁川 210926 砂 佳 乃 仁川 | | | | | |

19 (北摂三田) 8/7

19/24

| | | | | | 1R | 2R | 3R | SF | F |
|-----|------------------|-----------------|----------------|--|-----------|---------------|------------|------------|------------|
| 1. | 209672 277108 | 中西 彩香 杉本 晴香 | 雲雀丘 雲雀丘 | | | | 中西杉本 60 | | |
| 2. | 230837 217720 | 西真奈美 中原由季 | 伊川谷 伊川谷 | | 西中原 61 | | | | |
| 3. | | 松下桃子 島崎 さくら | 北摂三田 北摂三田 | | | | 中西杉本 61 | | |
| 4. | 232749 284288 | 土谷彩華 松本 莉奈 | 北須磨 北須磨 | | | 六反園田 76(4) | | | |
| 5. | 214350 232067 | 六反 奈来 園田 未 | 三田祥雲館 三田祥雲館 | | | | | 中西杉本 62 | |
| 6. | 216974 257745 | 浦野 聖子 福井 萌 | 県西宮 県西宮 | | | 浦野福井 WO | | | |
| 7. | 210818 210825 | 林彩乃 畑本 乃彩 | 芦屋中等 芦屋中等 | | | | 千葉平川 61 | | |
| 8. | 285756 233852 | 和多田舞香 古賀 日菜乃 | 鳴尾 鳴尾 | | | 千葉平川 WO | | | |
| 9. | 210922 210923 | 千葉萌恵子 平川 彩香 | 仁川 仁川 | | | | | | 佐藤長野 62 |
| 10. | 210097 210101 | 光谷 真奈香 川口 京 | 松蔭 松蔭 | | | 光谷川口 60 | | | |
| 11. | 280544 268380 | 井上 愛菜 上園 恵那 | 御影 御影 | | | | 光谷川口 61 | | |
| 12. | 227903 260864 | 赤木 裕美 卜部 梨沙 | 宝塚西 宝塚西 | | | 小林新宮 60 | | | |
| 13. | 210938 210943 | 小林 祐美 新宮 萌 | 甲南女 甲南女 | | | | | 佐藤長野 63 | |
| 14. | 277307 | 上村 有香 坂口 結愛 | 北摂三田 北摂三田 | | | 上村坂口 64 | | | |
| 15. | 258168 214685 | 角倉 優花 播磨 瑠美 | 宝塚北 宝塚北 | | | | | 佐藤長野 61 | |
| 16. | 272907 276378 | 三輪 有里紗 曾ワ イン | 星陵 星陵 | | | | | 佐藤長野 60 | |
| 17. | 205045 298545 | 佐藤 明希 長野 真由 | 長田 長田 | | | | | | |

20 (伊丹北) 8/7

20/24

| | | | | | 1R | 2R | 3R | SF | F |
|-----|------------------|------------------------|----------------|--|----|------------------------|------------------------|------------------------|-------------------|
| 1. | 211030 255325 | 田 淵 恵 里 香 林 優 里 | 宝塚東 宝塚東 | | | 田 淵 林 60 | | | |
| 2. | 230499 285774 | 河 内 ひ と み 安 本 乃 瑚 | 兵庫 兵庫 | | | | 田 淵 林 61 | | |
| 3. | 204561 242175 | 松 田 端 生 井 分 満 香 | 神戸鈴蘭台 神戸鈴蘭台 | | | 松 田 井 分 64 | | | |
| 4. | 291532 243860 | 二 人 宮 美 優 松 本 ま り | 市伊丹 市伊丹 | | | | | 田 淵 林 61 | |
| 5. | 222429 245741 | 杉 山 由 梨 山 下 真 依 | 伊丹西 伊丹西 | | | 杉 山 山 下 63 | | | |
| 6. | 210185 210186 | 山 上 莉 奈 徳 田 実 里 | 啓明 啓明 | | | | 杉 山 山 下 60 | | |
| 7. | 271880 265875 | 小 角 理 央 永 田 英 里 | 尼崎稲園 尼崎稲園 | | | 小 角 永 田 WO | | | |
| 8. | 210802 210808 | 久 慈 多 賀 子 佐 藤 し お り | 雲雀丘 雲雀丘 | | | | | | 田 淵 林 75 |
| 9. | 294565 246243 | 高 山 紗 希 黒 木 泉 | 芦屋 芦屋 | | | 長 尾 船 越 WO | | | |
| 10. | 212589 262635 | 長 尾 亜 里 沙 船 越 理 菜 | 東灘 東灘 | | | | 蒲 原 新 井 75 | | |
| 11. | | 羽 木 夏 穂 芦 田 瑠 華 | 西宮北 西宮北 | | | 蒲 原 新 井 60 | | | |
| 12. | 235533 207131 | 蒲 原 朱 音 新 井 萌 未 | 伊川谷北 伊川谷北 | | | | | 米 田 白 川 60 | |
| 13. | 257500 219399 | 西 村 彩 那 松 下 瑞 季 | 県伊丹 県伊丹 | | | 西 村 松 下 64 | | | |
| 14. | 221782 223853 | 佐 藤 由 季 芝 野 彩 加 | 川西北陵 川西北陵 | | | | | 米 田 白 川 61 | |
| 15. | 269094 276806 | 松 本 詩 織 橋 本 優 果 | 北須磨 北須磨 | | | 米 田 白 川 60 | | | |
| 16. | 299891 201777 | 米 田 和 叶 白 川 春 奈 | 伊丹北 伊丹北 | | | | | | 20 |

21 (芦屋学園) 8/7

21/24

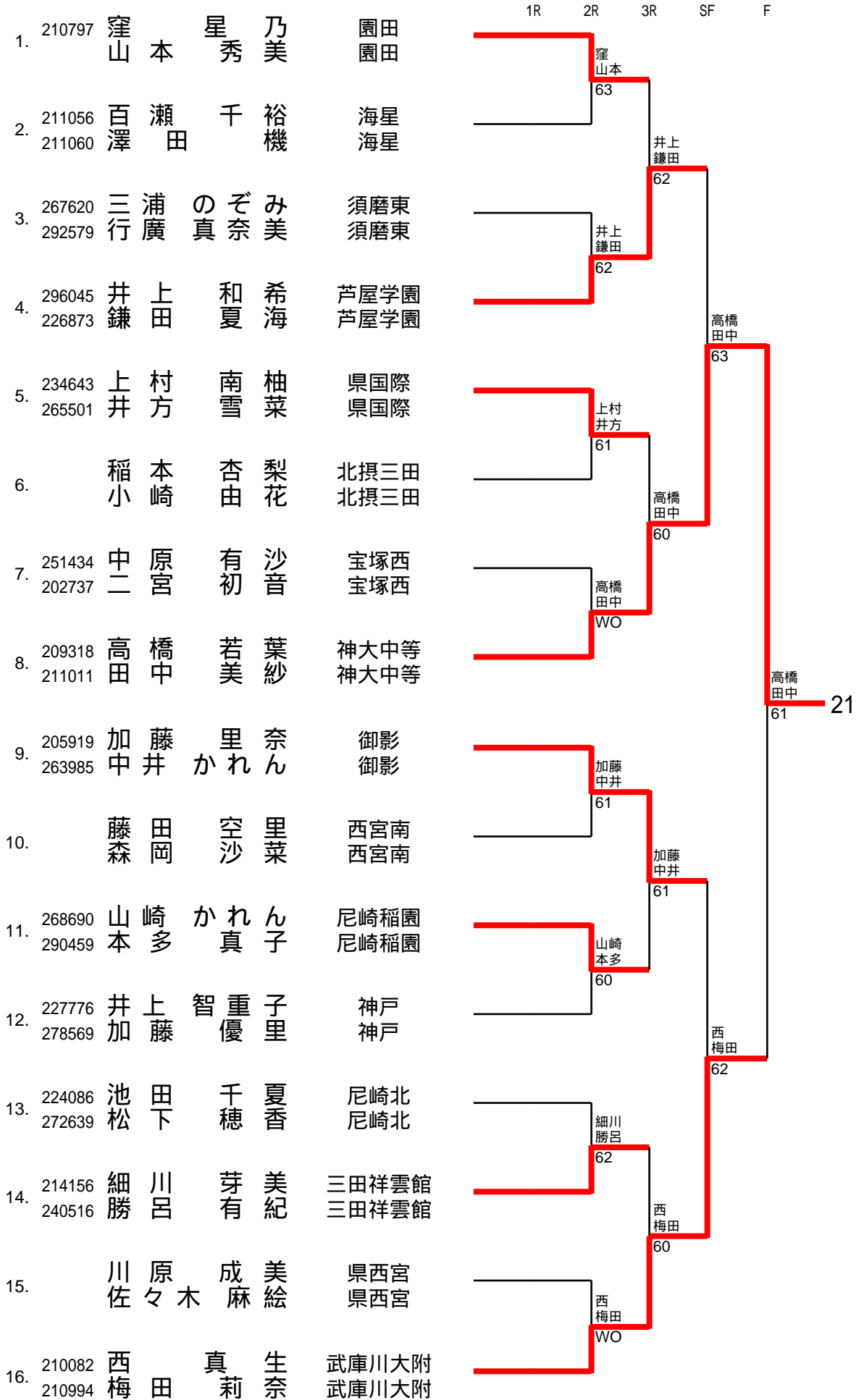

22 (市伊丹) 8/7

22/24

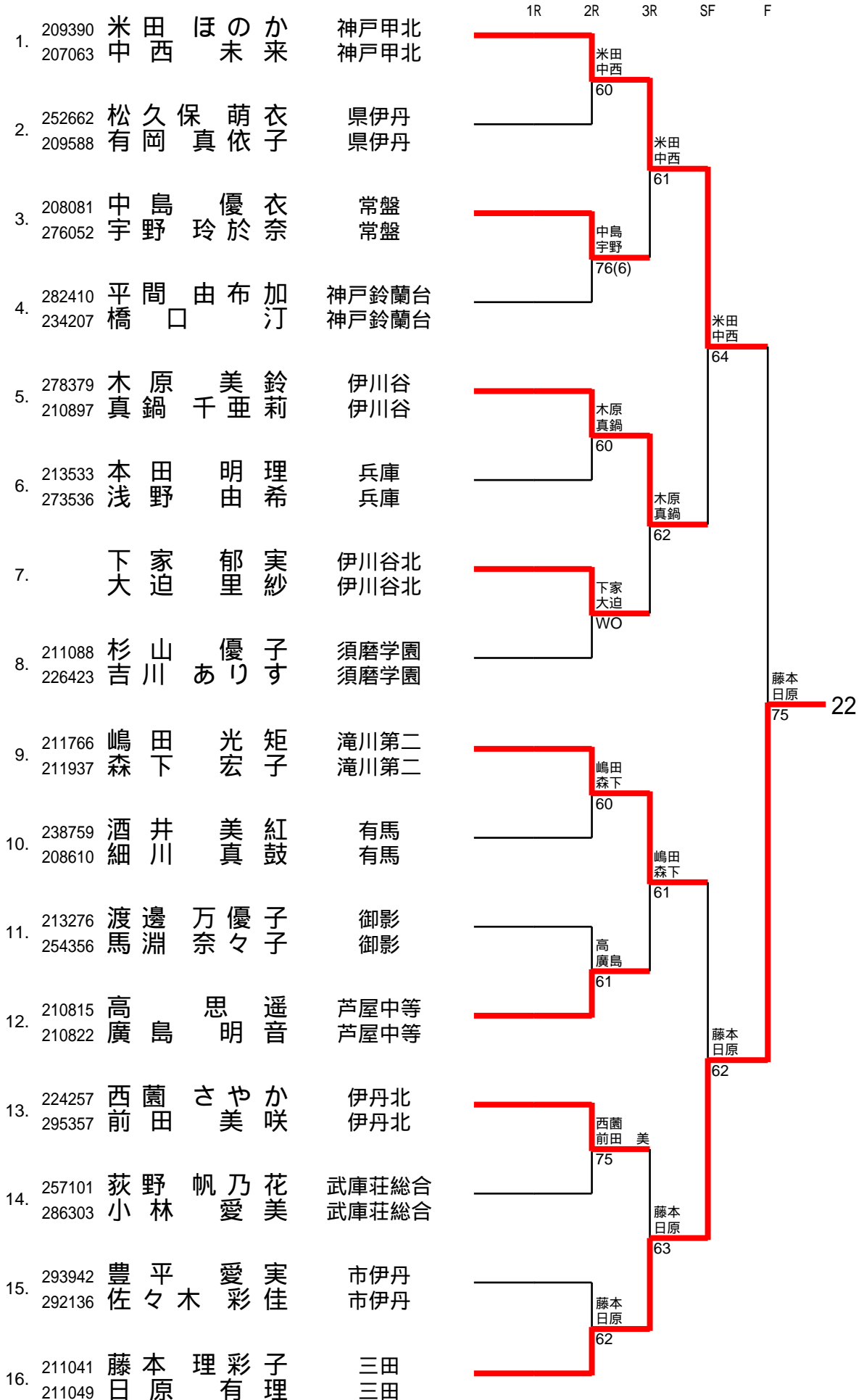

23 (兵庫) 8/7

23/24

| | | | | | 1R | 2R | 3R | SF | F |
|-----|------------------|----------|----------|----------------|----|----------------|----------------|----------------|----------------|
| 1. | 287017 292494 | 森谷 加藤 | 仁美 恵里 | 宝塚西 宝塚西 | | 森谷 加藤 WO | | | |
| 2. | 201407 253075 | 向野 谷原 | 薫奈 彩華 | 宝塚東 宝塚東 | | | 森谷 加藤 62 | | |
| 3. | 211026 210935 | 川島 南條 | 花恋 夕莉 | 甲南女 甲南女 | | 米倉 富家 62 | | | |
| 4. | 265003 267441 | 米倉 富家 | 未千 佳優 | 県西宮 県西宮 | | | | 森谷 加藤 61 | |
| 5. | 203235 259135 | 土取 河野 | 愛理 奈々 | 兵庫 兵庫 | | 小川 宮里 WO | | | |
| 6. | 202854 200977 | 小川 宮里 | 夏実 咲好 | 神戸 神戸 | | | 春名 村上 63 | | |
| 7. | 223168 208904 | 岡田 中村 | 理沙 朱里 | 北須磨 北須磨 | | 春名 村上 60 | | | |
| 8. | 251830 284537 | 春名 村上 | 真早 步紀 | 長田 長田 | | | | | 川畑 矢野 61 |
| 9. | 232284 293353 | 寺下 徳田 | 智尋 珠侑 | 宝塚 宝塚 | | 寺下 徳田 61 | | | |
| 10. | 211059 211063 | 井筒 堀邊 | 裕香 佳奈 | 海星 海星 | | | 寺下 徳田 62 | | |
| 11. | 286757 214089 | 庭瀨 谷川 | 加奈 美穂 | 三田祥雲館 三田祥雲館 | | 庭瀨 谷川 64 | | | |
| 12. | 257079 234298 | 大塚 橋本 | 彩奈 裕香 | 兵庫 兵庫 | | | | 川畑 矢野 63 | |
| 13. | 276956 298297 | 尾上 濱田 | 愛海 朝子 | 川西明峰 川西明峰 | | 尾上 濱田 63 | | | |
| 14. | 246865 208565 | 古城 橋詰 | 理步 茉奈 | 芦屋 芦屋 | | | 川畑 矢野 61 | | |
| 15. | | 吉田 山本 | 実穂 留香 | 雲雀丘 雲雀丘 | | 川畑 矢野 61 | | | |
| 16. | 271102 272068 | 川畑 矢野 | 彩乃 瑞帰 | 市西宮 市西宮 | | | | | 23 |

24 (神戸野田) 8/7

24/24

| | | | | | 1R | 2R | 3R | SF | F |
|-----|------------------|----------------|--------------|--|----|-------------------|----------------|----------------|----------------|
| 1. | 202534 290484 | 安村 芽実 小田 愛 | 宝塚西 宝塚西 | | | 安村 小田 62 | | | |
| 2. | 284218 276520 | 山崎 由佳 空野 佑海 | 御影 御影 | | | | 安村 小田 60 | | |
| 3. | 249023 230097 | 中村 友美 瀧川 賀世 | 須磨翔風 須磨翔風 | | | 中村 瀧川 61 | | | |
| 4. | 228081 292248 | 岩口 未都 宇都宮 希 | 伊川谷北 伊川谷北 | | | | | 安村 小田 61 | |
| 5. | 283274 253709 | 樂 咲良 宇都宮 由貴 | 蒼合 蒼合 | | | 樂 宇都宮 75 | | | |
| 6. | 210096 211074 | 小林 咲奈 増田 華 | 松蔭 松蔭 | | | | 永井 渡邊 61 | | |
| 7. | | 田中 文音 大下 茉優 | 北摂三田 北摂三田 | | | 永井 渡邊 60 | | | |
| 8. | 202055 230018 | 永井 友梨 渡邊 祐希 | 伊丹西 伊丹西 | | | | | | 松岡 道関 61 |
| 9. | 297225 292386 | 児玉 智美 浅井 華 | 西宮今津 西宮今津 | | | 児玉 浅井 63 | | | |
| 10. | 292152 298504 | 水瀨 智子 藤澤 花香 | 舞子 舞子 | | | | 児玉 浅井 62 | | |
| 11. | 258413 214904 | 福島 栞里 井上 幸 | 星陵 星陵 | | | 森山 堀 64 | | | |
| 12. | 210081 258163 | 森山 維郁 堀 愛琳 | 宝塚北 宝塚北 | | | | | 松岡 道関 60 | |
| 13. | 212918 293925 | 鎌倉 有里 村山 美久 | 県国際 県国際 | | | 鎌倉 村山 44RET | | | |
| 14. | 286984 211793 | 熊谷 寿里 山口 縁 | 神戸野田 神戸野田 | | | | | 松岡 道関 60 | |
| 15. | 210933 210945 | 今村 萌香 田村 絵美 | 甲南女 甲南女 | | | | | 松岡 道関 60 | |
| 16. | 207106 276297 | 松岡 有彩 道関 沙夏 | 宝塚 宝塚 | | | | | | |

25 (トップラン石守) 8/6

| | | | | |
|-----|--------|---------|----------|--|
| 1. | 207132 | 戸田 勇氣 | (相生学院) | |
| | 207801 | 佐岡 睦 | (相生学院) | |
| 2. | 287079 | 石田 汐里 | (三木東) | |
| | 256956 | 桂 彩加 | (三木東) | |
| 3. | 227491 | 石橋 優 | (龍野北) | |
| | 200557 | 前川 麗華 | (龍野北) | |
| 4. | 270667 | 長野 梨沙 | (姫路東) | |
| | 226768 | 堀田 菜月 | (姫路東) | |
| 5. | 243459 | 大塚 彩希 | (明石城西) | |
| | 277118 | 上林 深結 | (明石城西) | |
| 6. | 229674 | 片山 望 | (姫路西) | |
| | 293028 | 西田 圭花 | (姫路西) | |
| 7. | 221559 | 椿 夕依 | (香寺) | |
| | 242422 | 松尾 杏莉 | (香寺) | |
| 8. | 207255 | 長谷川 優菜 | (明石) | |
| | 273583 | 岩永 佳奈 | (明石) | |
| 9. | 260036 | 川口 舞 | (加古川北) | |
| | 227240 | 高木 初華 | (加古川北) | |
| 10. | 228879 | 黒田 梨菜 | (姫路飾西) | |
| | 255067 | 藤原 茉由 | (姫路飾西) | |
| 11. | 252541 | 番匠 萌子 | (龍野) | |
| | 277132 | 小野 紀子 | (龍野) | |
| 12. | 295563 | 石合 彩華 | (明石) | |
| | 293445 | 田中 真央 | (明石) | |
| 13. | 260985 | 久保田 ほのか | (加古川南) | |
| | 224990 | 古川 愛実 | (加古川南) | |
| 14. | 233077 | 大内 めぐみ | (神崎) | |
| | 209020 | 北本 咲希 | (神崎) | |
| 15. | 262171 | 番匠 真美 | (姫路東) | |
| | 224877 | 細川 真央 | (姫路東) | |
| 16. | 227247 | 三宅 梨花 | (加古川北) | |
| | 250071 | 岡島 美聖 | (加古川北) | |
| 17. | 211985 | 田口 惠理 | (賢明) | |
| | 211988 | 有本 江里 | (賢明) | |

26 (加古川南) 8/6

| | | | | |
|-----|--------|---------|----------|------|
| 1. | 207800 | 松田 佳乃 | (加古川南) | 松田西村 |
| | 206741 | 西村 奈菜 | (加古川南) | |
| 2. | 247194 | 炭谷 知里 | (明石) | 炭谷喜種 |
| | 222897 | 喜種 美紀 | (明石) | |
| 3. | | 岡本 愛華 | (県立大附) | 松田西村 |
| | | 岡 亜依香 | (県立大附) | |
| 4. | 255701 | 岸本 莉奈 | (相生産) | 岸本吉野 |
| | 266520 | 吉野 友望 | (相生産) | |
| 5. | 266875 | 田摩 はるな | (姫路飾西) | 松田西村 |
| | 272817 | 庄司 はる直子 | (姫路飾西) | |
| 6. | 210950 | 草地 優香 | (姫路東) | 草地濱田 |
| | 203002 | 濱田 佳奈 | (姫路東) | |
| 7. | 250485 | 江尻 朝香 | (明石商) | 西田岡 |
| | 283099 | 工藤 希実 | (明石商) | |
| 8. | 258357 | 小椋 美夏子 | (姫路西) | 西田岡 |
| | 288747 | 岩本 夏奈 | (姫路西) | |
| 9. | 210226 | 西田 彩華 | (賢明) | 松田西村 |
| | 211990 | 弓岡 鈴音 | (賢明) | |
| 10. | 284627 | 日和 加代 | (神崎) | 日和埴岡 |
| | 246152 | 埴岡 香奈 | (神崎) | |
| 11. | 203482 | 早川 実沙 | (姫路東) | 日和埴岡 |
| | 212072 | 林野 有希 | (姫路東) | |
| 12. | 282595 | 大西 彩乃 | (加古川南) | 大西岡田 |
| | 289513 | 岡田 緑 | (加古川南) | |
| 13. | | 中川 由起 | (県立大附) | 宮本林 |
| | | 竹田 紗樹 | (県立大附) | |
| 14. | 218252 | 吉田 奈央 | (龍野) | 高尾井上 |
| | 279955 | 前田 優 | (龍野) | |
| 15. | 268954 | 高尾 美菜 | (加古川北) | 宮本林 |
| | 247634 | 井上 友貴 | (加古川北) | |
| 16. | 270598 | 松本 菜摘 | (香寺) | 宮本林 |
| | 205893 | 松岡 ほのか | (香寺) | |
| 17. | 211979 | 宮本 佳奈 | (明石城西) | 松田西村 |
| | 277528 | 林 瑞希 | (明石城西) | |

28 (日ノ本) 8/6

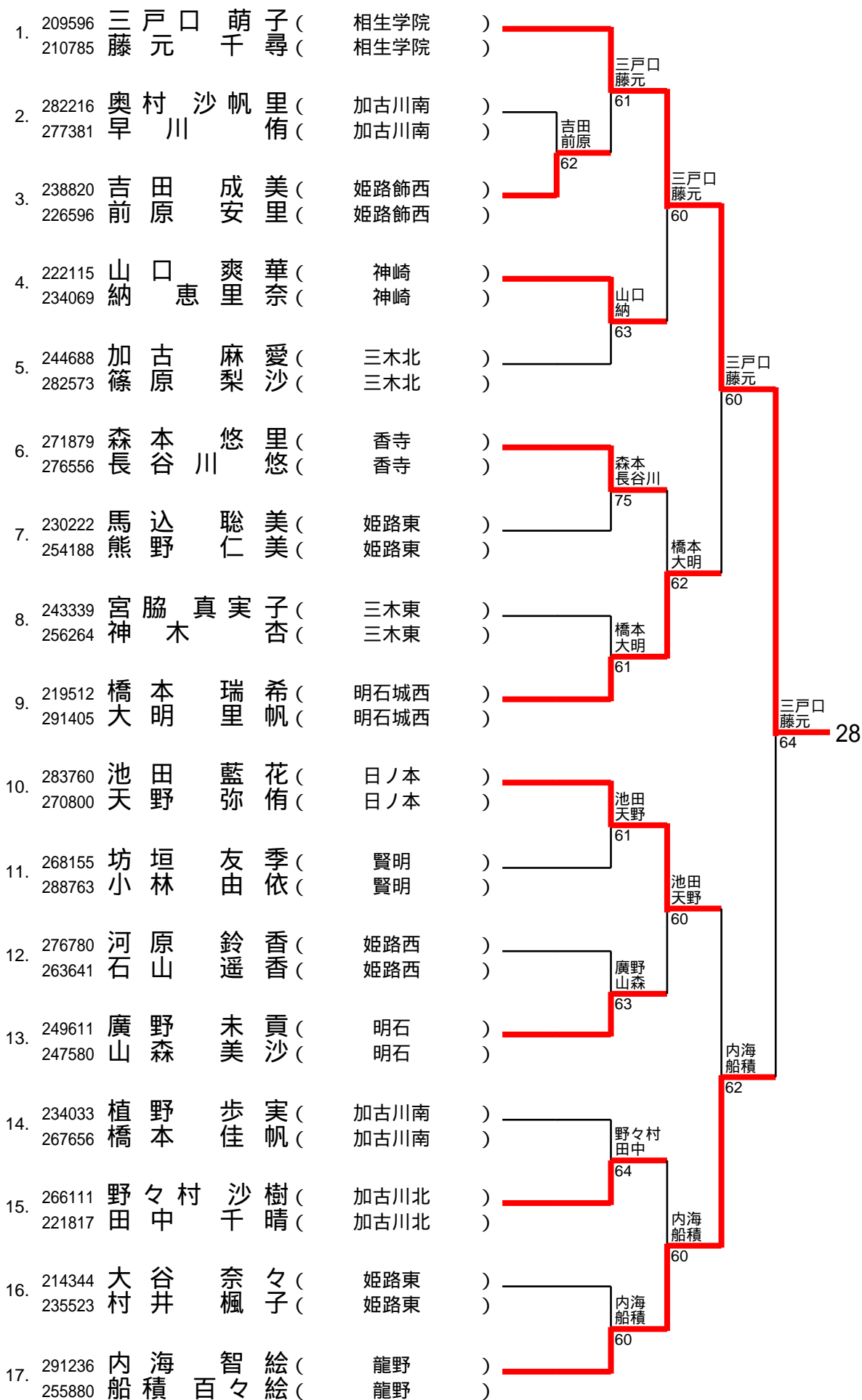

29 (加古川南) 8/6

| | | | | |
|-----|------------------|-------------------------------|--|------------|
| 1. | 282953 212895 | 狭間 絵理 (明石商) 清川 千里 (明石商) | | 狭間清川 60 |
| 2. | 233812 249818 | 炭谷 由莉 (龍野北) 赤木 美有紀 (龍野北) | | 狭間清川 60 |
| 3. | 259473 201611 | 西川 菜月 (加古川南) 神田 美和 (加古川南) | | 平山瀨上 WO |
| 4. | 299928 287332 | 平山 恵梨 (龍野) 瀨上 奈央 (龍野) | | 狭間清川 60 |
| 5. | 200345 244901 | 村山 早紀 (明石城西) 武富 香菜子 (明石城西) | | 村山武富 63 |
| 6. | 279648 297984 | 川井 彩楓 (明石) 玉野 朝水 (明石) | | 香山越中 75 |
| 7. | 222685 297322 | 赤松 奈緒 (姫路東) 岩木 亜寿香 (姫路東) | | 香山越中 62 |
| 8. | 228736 211989 | 香山 あずさ (賢明) 越中 雪乃 (賢明) | | 大賀植田 62 |
| 9. | 236687 273270 | 北川 葵 (明石城西) 大西 彩加 (明石城西) | | 北川大西 61 |
| 10. | 207702 228257 | 山中 瑠夏 (姫路飾西) 丸山 佳奈子 (姫路飾西) | | 北川大西 60 |
| 11. | 239399 259091 | 大野 まどか (香寺) 岸上 千尋 (香寺) | | 志水鈴木 WO |
| 12. | | 志水 萌 (県立大附) 鈴木 日菜子 (県立大附) | | 大賀植田 63 |
| 13. | 294537 252507 | 長谷川 加歩 (姫路東) 幾野 すみれ (姫路東) | | 牧野泉 63 |
| 14. | 237890 252319 | 牧野 純菜 (福崎) 泉 京香 (福崎) | | 大賀植田 60 |
| 15. | 277625 201306 | 比嘉 毬乃 (神崎) 西川 美瑠葵 (神崎) | | 大賀植田 60 |
| 16. | 207895 229356 | 大賀 普子 (加古川南) 植田 瑞歩 (加古川南) | | |

30 (加古川北) 8/6

| | | | | |
|-----|------------------|-------------------------------|--|------------|
| 1. | 293934 277238 | 足立 早紀 (加古川北) 石岡 紀子 (加古川北) | | 足立石岡 60 |
| 2. | 293982 280346 | 中正 澪奈 (姫路東) 中正 成美 (姫路東) | | 足立石岡 61 |
| 3. | 239152 216680 | 桑 七彩 (三木北) 小松原 夕華 (三木北) | | 松尾外山 64 |
| 4. | 256985 226295 | 松尾 優希 (三木東) 外山 友梨香 (三木東) | | 足立石岡 61 |
| 5. | 211986 232820 | 古賀 あや (賢明) 石田 海優 (賢明) | | 寺口納 63 |
| 6. | 251524 203490 | 寺口 紗生 (神崎) 納 香奈美 (神崎) | | 植原岩見 61 |
| 7. | 289292 239858 | 小西 彩加 (明石城西) 寺本 真弥 (明石城西) | | 植原岩見 60 |
| 8. | 228416 260091 | 植原 加奈子 (福崎) 岩見 素代香 (福崎) | | 清水西尾 64 |
| 9. | 211831 210769 | 西村 由莉恵 (相生学院) 上田 莉菜 (相生学院) | | 西村上田 WO |
| 10. | 264760 222070 | 東村 賀那 (龍野北) 木村 有花 (龍野北) | | 西村上田 61 |
| 11. | 272132 230444 | 浅田 菜摘 (龍野) 山田 美樹 (龍野) | | 浅田山田 64 |
| 12. | 293021 231340 | 東川 知世 (姫路飾西) 永井 有紀 (姫路飾西) | | 清水西尾 61 |
| 13. | 282841 291974 | 宮原 泉 (明石) 藤井 美彩希 (明石) | | 宮原藤井 61 |
| 14. | 239978 270392 | 武田 茉里杏 (姫路東) 神田 麻友子 (姫路東) | | 清水西尾 61 |
| 15. | 209215 289219 | 奥平 仁美 (賢明) 福永 小江子 (賢明) | | 清水西尾 61 |
| 16. | 202108 207266 | 清水 菜央 (明石城西) 西尾 江実莉 (明石城西) | | |

31 (柳) 8/5

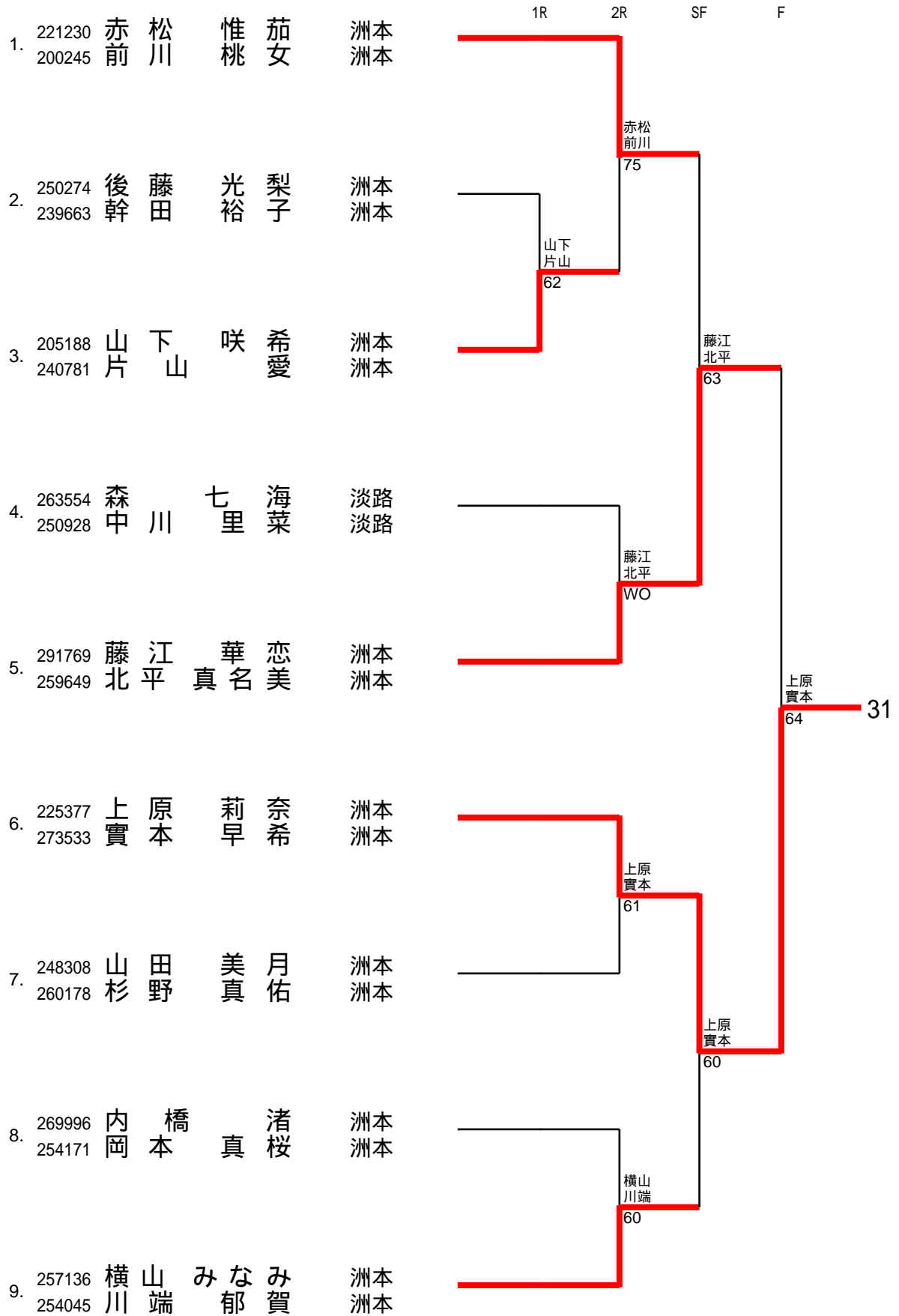

32 (神美台) 8/5

