

1 (神戸) 5/5

1/23

1.	134587 若園 太門 (甲陽)	142317 中田 裕貴 (甲陽)							
2.	133131 小川 義貴 (兵庫工)	164499 小早川 直輝 (兵庫工)			蔵本 佐藤 WO				
3.	101368 蔵本 和 凧 (須磨翔風)	170921 佐藤 和 樹 (須磨翔風)			蔵本 佐藤 WO		中村 上田		
4.	149478 丸藤 元天斗 (三田西陵)	139393 藤原 一 颯 (三田西陵)					中村 上田		
5.	125340 中村 拓実 (関学)	175016 上田 将 雅 (関学)							阪本 寺田
6.	113508 宮下 瑛多 (川西緑台)	124110 松居 蒼斗 (川西緑台)					宮下 松居		
7.	137194 三池 勇仁 (三田)	105730 池垣 匠 歩 (三田)							阪本 寺田
8.	126233 谷口 裕都 (猪名川)	194587 柴 田 傳 (猪名川)							阪本 寺田
9.	197385 阪本 翔 (雲雀丘)	107153 寺田 耕 介 (雲雀丘)							阪本 寺田
10.	165995 田中 敦也 (宝塚北)	135801 上垣 凜多 郎 (宝塚北)					田中 敦也 上垣		
11.	166182 竹村 遼 (川西北陵)	151330 山上 璃 久 (川西北陵)							田中 敦也 上垣
12.	189934 建石 大晴 (尼崎北)	144502 橋本 陽 葵 (尼崎北)					相原 益田		
13.	157460 相原 創成 (神戸)	132851 益田 創 慶 士 (神戸)							萩原 永田
14.	144804 龍造寺 陽真 (兵庫)	170216 平井 祐 翔 (兵庫)					龍造寺 平井		
15.	190679 小池 輝 (夙川)	108186 藤田 圭 祐 (夙川)							萩原 永田
16.	195396 折田 直紀 (県西宮)	192301 岡本 健 輝 (県西宮)							萩原 永田
17.	179988 萩原 悠太 (須磨友が丘)	167450 永 田 純 (須磨友が丘)							萩原 永田

1
76(4)

2 (啓明) 5/5

2/23

1.	184258	北川 山中	夏 槻 (神戸野田)	一 途 (神戸野田)					
	103650	川 中					北山 川中		
2.	181304	樋上	翔 翔 (神戸科技)	晴 翔 (神戸科技)			60		
	146112	永 井				大西 小島			
						60			
3.	133864	大西	悠 太 (西宮今津)	太 真 (西宮今津)				北山 川中	
	150094	小 島					60		
4.	134978	竹 延	步 丸 (伊丹北)	弥 丸 (伊丹北)				竹延 平松	
	155849	平 松					WO		
5.	178943	西岡	海 翔 (育英)	空 快 (育英)				北山 川中	
	162484	酒 田						61	
6.	166022	山中	滉 太 (三田)	圭 佑 (三田)				山 中	
	178239	藪 田					中滉太 田圭佑	63	
7.	108922	築嶋	悠 斗 (東灘)	優 人 (東灘)				清村 網谷	
	192035	河 野						63	
8.	177962	下垣	春 翔 (芦屋)	煌 士 郎 (芦屋)				清村 網谷	
	198887	山 崎						63	
9.	148949	清村元	サムエル (芦屋中等)	有 紀 (芦屋中等)				北山 川中	
	187924	網 谷						60	2
10.	118225	寺尾	星 波 (伊川谷北)	瑛 太 (伊川谷北)				寺尾 宮本	
	139756	宮 本						60	
11.	137382	大坪	勇 太 (神戸甲北)	律 揮 (神戸甲北)				寺尾 宮本	
	177091	前 田						61	
12.	172369	芳片	敦 大 (啓明)	武 海 (啓明)				芳片 矢田	
	124724	矢 田						60	
13.	152401	吉田	悠 人 (関学)	晃 基 (関学)				寺尾 宮本	
	198085	高 田						63	
14.	195222	松井	大 和 (雲雀丘)	悠 貴 (雲雀丘)				松井 高木	
	141216	高 木						62	
15.	151465	岸本	和 真 (伊丹西)	玉 己 (伊丹西)				村上 芦田	
	112841	中 野						60	
16.	128591	中藤	文 登 (宝塚北)	悟 瑠 (宝塚北)				村上 芦田	
		藤 本						60	
17.	131750	村上	凛 太 郎 (県伊丹)	康 亮 (県伊丹)				村上 芦田	
	185697	芦 田						60	

3 (宝塚東) 5/5

3/23

1.	112749	野村 莉 玖 (須磨学園)	古川 大 翔 (須磨学園)					
2.	184729	井上 仁 (尼崎稲園)	橋 史 都 (尼崎稲園)					
3.	196269	吉富 輝 真 (報徳)	松 木 陽 (報徳)					
4.	104707	角 虎 汰 郎 (宝塚西)	岩 崎 正 純 (宝塚西)					
5.	169706	時本 悠 須 (三田)	黒川 朋 紀 (三田)					
6.	157941	竹岡 慶 士 (兵庫)	黒木 陽 斗 (兵庫)					
7.	154113	高木 颯 太 (葦合)	信川 智 朗 (葦合)					
8.	196937	奥濱 健 (長田)	松井 優 大 (長田)					
9.	162708	北村 英 雄 (関学)	富士井 悠 人 (関学)					
10.	177596	木村 多 聞 (神戸科技)	房安 佑 樹 (神戸科技)					
11.	164394	大西 健 太 (市伊丹)	前田 悠 良 (市伊丹)					
12.	171460	和泉 雄 太 (雲雀丘)	赤松 大 輝 (雲雀丘)					
13.	142675	浦野 蒼 世 (三田祥雲館)	小澤 暉 (三田祥雲館)					
14.	167027	山根 陸 斗 (市西宮)	荒井 悠 太 (市西宮)					
15.		松島 巧 弥 (有馬)	山口 慶 也 (有馬)					
16.	104028	上野 琉 太 (啓明)	中村 亮 太 (啓明)					
17.	148309	福田 海 斗 (宝塚東)	川条 陸 和 (宝塚東)					

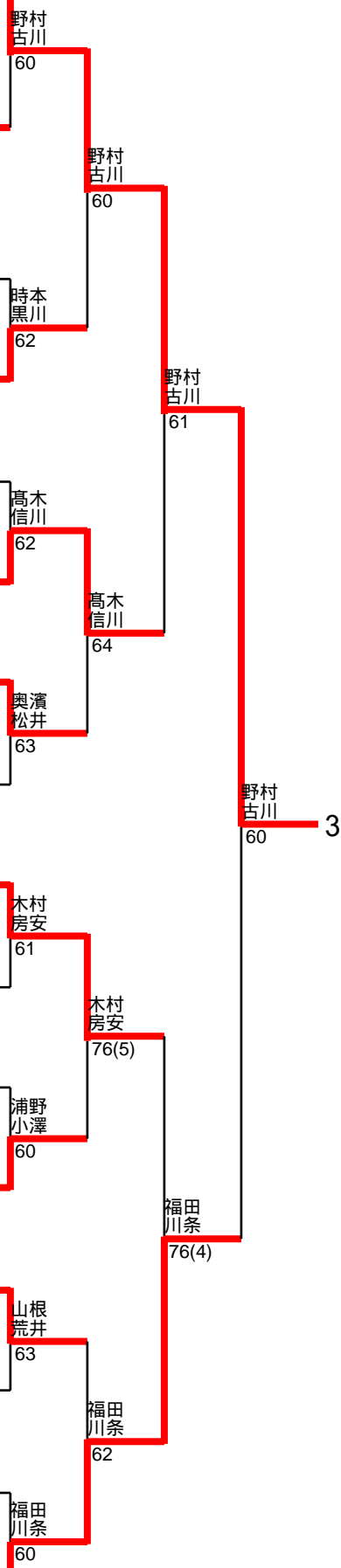

4 (鳴尾) 5/5

4/23

1.	187594	釜坂 勇輝 (神大中等)	177227	高橋 舜士 (神大中等)					
2.	130352	深水 真 (川西明峰)	157402	平井 聖士 (川西明峰)		守本中田 63	釜坂高橋 61		
3.	127420	守本 智翔 (舞子)	147252	中田 悠葵 (舞子)			釜坂高橋 63		
4.	171861	金子 陽太郎 (三田)	109758	田淵 健人 (三田)		金子陽太郎 田淵健人 60			
5.	133488	野田 真弘 (県西宮)	142276	鈴木 拓朗 (県西宮)			釜坂高橋 62		
6.	174019	石谷 隼乙 (御影)	120680	赤塚 勇太 (御影)		石谷赤塚 60			
7.	168808	前川 大和 (神戸甲北)	174920	角谷 大寿造 (神戸甲北)			西村三浦 63		
8.	175158	五十嵐 壮太郎 (報徳)	187736	津野 将斗 (報徳)		西村三浦 60			
9.	138304	西村 知晃 (東灘)	193554	三浦 獅月 (東灘)			釜坂高橋 61	4	
10.	194094	高辻 盛玄 (須磨東)	111690	中川 梁太 (須磨東)		高辻中川 60			
11.	173876	岡政 健太郎 (神戸龍谷)	144833	杉山 碧斗 (神戸龍谷)			小野石原 61		
12.	163864	松本 真樹 (関学)	141867	富田 悠人 (関学)		小野石原 61			
13.	186129	小野 幹太 (尼崎稲園)	144432	石原 尚杜 (尼崎稲園)			金築玉井 64		
14.	128491	稲葉 俊汰 (鳴尾)	106341	吉岡 育 (鳴尾)		稲葉吉岡 63			
15.	102368	森尾 信也 (市伊丹)	143513	鮫島 陸来 (市伊丹)			金築玉井 60		
16.	118115	山部 叶那大 (三田西陵)	132526	宮脇 脇奏 (三田西陵)		金築玉井 61			
17.	134437	金築 佳吾 (宝塚西)	196507	玉井 琢磨 (宝塚西)					

5 (北摂三田) 5/5

5/23

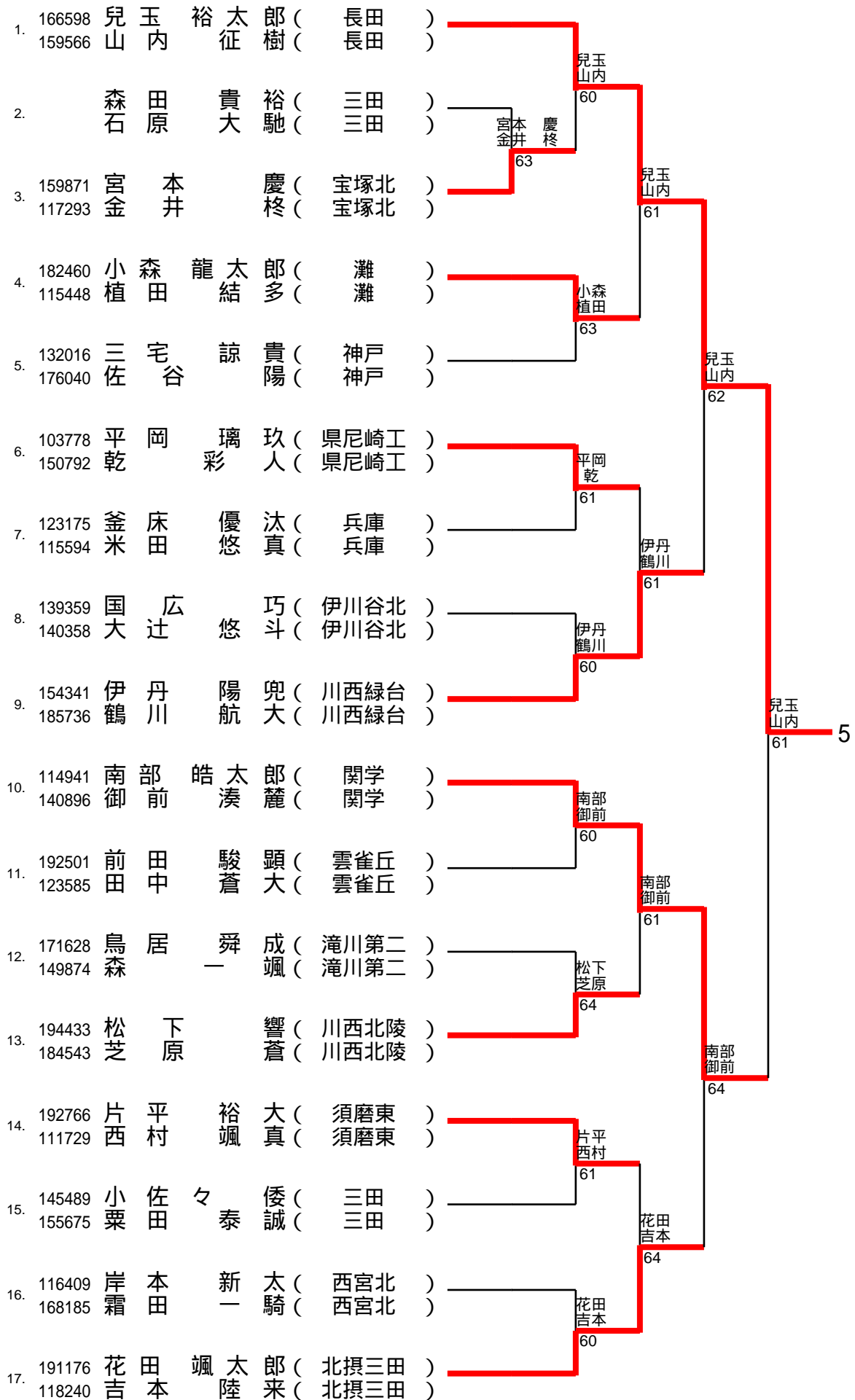

6 (須磨学園) 5/5

6/23

1.	192350	安 永	達 宏 (須磨学園)	安永 瀧田
	135638	瀧 田	隆 希 (須磨学園)	
2.	190958	菊 井	聖 (市西宮)	菊井 本庄
	105876	本 庄	剛 士 (市西宮)	
3.	169580	三 原	大 征 (伊丹西)	安永 瀧田
	179159	児 玉	拓 真 (伊丹西)	
4.	180321	山 口	剛 (甲南)	上野 土佐
	148768	佐 藤	壮 真 (甲南)	
5.	193306	上 野	和 眞 (啓明)	安永 瀧田
	131855	土 佐	幸 太 郎 (啓明)	
6.	195096	小 阪	正 也 (伊川谷北)	小阪 藤木
	151848	藤 木	稜 太 (伊川谷北)	
7.	180609	伊 藤	拓 (雲雀丘)	根本 伊藤
	113179	岡 村	悠 平 (雲雀丘)	
8.		丸 尾	寛 人 (有馬)	根本 伊藤
		岸 田	遥 大 (有馬)	
9.	149981	根 本	彬 良 (宝塚)	安永 瀧田
	136858	伊 藤	喜 貴 (宝塚)	
10.	149962	原 慶	汰 郎 (県西宮)	原 坂野
	100053	坂 野	史 紀 (県西宮)	
11.	132656	村 上	碧 唯 (兵庫)	原 坂野
	173821	鈴 木	健 人 (兵庫)	
12.	117182	坂 本	拓 海 (川西緑台)	布村 河合
	154802	木 田	幸 希 (川西緑台)	
13.	185881	布 村	暁 太 郎 (宝塚北)	福尾 祢宜
	186697	河 合	暁 悺 也 (宝塚北)	
14.	124971	秋 山	和 義 (三田)	秋山 内田
	179728	内 田	隆 誠 (三田)	
15.	111525	山 本	潤 (県伊丹)	福尾 祢宜
	194494	上 村	章 記 (県伊丹)	
16.	194047	白 田	真 太 郎 (関学)	福尾 祢宜
	197971	井 上	真 雄 貴 (関学)	
17.	138564	福 尾	仁 之 介 (三田祥雲館)	福尾 祢宜
	110998	祢 宜	直 輝 (三田祥雲館)	

7 (啓明) 5/5

7/23

1.	118166	糸 嶺	昊 樹 (長田)						
	158689	笠 原	謙 人 (長田)						
2.	164097	藤 井	徠 人 (三田西陵)						
	185981	佐 原	響 彌 (三田西陵)						
3.	186567	島 田	航 (関学)						
	141856	黒 澤	岳 斗 (関学)						
4.	168393	八 坂	春 葵 (鳴尾)						
	128405	佐 川	奏 大 (鳴尾)						
5.	183945	坂 井	裕 (須磨翔風)						
	169328	唐 澤	悠 也 (須磨翔風)						
6.	148797	伊 東	楓 人 (西宮北)						
	130492	入 谷	剛 司 (西宮北)						
7.	137872	楠 瀬	悠 (三田松聖)						
	166222	大 年	陽 道 (三田松聖)						
8.	106247	樽 井	駿 太 (尼崎稲園)						
	105486	坂 本	和 音 (尼崎稲園)						
9.	106533	二 ツ 谷	強 志 (宝塚)						
	127924	秋 穂	颯 馬 (宝塚)						
10.	171225	黒 沼	篤 志 (甲南)						
	151101	田 中	達 也 (甲南)						
11.	184391	古 座 岩	悠 也 (育英)						
	141849	松 本	一 希 (育英)						
12.	178994	西 村	有 生 (宝塚西)						
	173981	直 本	隆 晟 (宝塚西)						
13.	116630	藤 井	歩 (啓明)						
	171591	藤 原	暖 人 (啓明)						
14.	164407	西 中	孝 良 (尼崎北)						
	140223	小 谷	太 遥 (尼崎北)						
15.	181119	田 中	稜 也 (雲雀丘)						
	171030	新 谷	珀 斗 (雲雀丘)						
16.	108222	宇 宿	光 琉 (須磨学園)						
		唐 崎	蓮 (須磨学園)						
17.	148072	淀 川	大 馳 (三田)						
	107855	益 澤	悠 (三田)						

糸 嶺
笠 原

61

島 田
黒 澤

61

糸 嶺
笠 原

60

坂 井
唐 澤

76(3)

糸 嶺
笠 原

61

伊 東
入 谷

60

伊 東
入 谷

62

二 ツ 谷
秋 穂

63

糸 嶺
笠 原

60

7

黒 沼
田 中

61

黒 沼
田 中

60

藤 井
藤 原

63

淀 川
益 澤

64

西 中
小 谷

61

淀 川
益 澤

61

淀 川
益 澤

60

8 (鳴尾) 5/5

8/23

1.	133893 高橋 瞭太 (関学)	157070 久原 庵莉 (関学)							
2.	117640 富本 凱 (伊丹西)	140263 高岡 功義 (伊丹西)		岡本清田 63		高橋久原 61			
3.	118831 岡本 小鉄 (伊丹北)	108884 清田 蒼生 (伊丹北)				高橋久原 61			
4.	171797 上田 永遠 (県尼崎工)	197408 城谷 柳毅 (県尼崎工)			濱田須山 61				
5.	120538 濱田 真大 (東灘)	101123 須山 真遥 (東灘)				高橋久原 61			
6.	104669 吉田 圭吾 (鳴尾)	134875 金澤 亮佑 (鳴尾)			吉田金澤 76(3)				
7.	162699 市原 涼 (市西宮)	190789 徳丸 涼諒 (市西宮)				廣瀬坂本 60			
8.	126027 土井 英敬 (六甲)	162165 松村 耕太郎 (六甲)			廣瀬坂本 60				
9.	110385 廣瀬 芳春 (県西宮)	175918 坂本 健太 (県西宮)						高橋久原 64	8
10.	111229 濱邊 響葵 (彩星工科)	168171 横田 颯輝 (彩星工科)			濱邊横田 62				
11.	133881 大塚 隼功 (三田)	山内 蒼大 (三田)				濱邊横田 64			
12.	124992 迫石 爽 (武庫荘総合)	102280 原 泰志 (武庫荘総合)			清谷岡本 63				
13.	147002 清谷 昂平 (長田)	100367 岡本 玖太郎 (長田)					上中岡 61		
14.	115572 伊藤 七海 (宝塚北)	179720 奥 駿悟 (宝塚北)			松田姫野 WO				
15.	147536 松田 隼弥 (三田西陵)	166204 姫野 楓万 (三田西陵)					上中岡 60		
16.	174230 武田 竜典 (灘)	124250 高野 千紘 (灘)				上中岡 61			
17.	148417 上中 孝太郎 (雲雀丘)	165341 岡 陽那太 (雲雀丘)							

9 (関学第2F) 5/5

9/23

1.	桑原 羽右 (関学) 澤村 真作 (関学)		桑原 澤村	
2.	147328 大下 輝 (伊川谷北) 150350 尺田 勇翔 (伊川谷北)	大下 尺田	60	
3.	126470 田中 直弥 (葺合) 119742 柴田 兼光 (葺合)		桑原 澤村	60
4.	151541 小松 拓巳 (雲雀丘) 175108 松本 卓武 (雲雀丘)	松村 吉田	63	
5.	松村 眺汰 (有馬) 吉田 丞大郎 (有馬)		桑原 澤村	60
6.	108550 今堀 直矢 (神戸甲北) 153132 田 唯矢 (神戸甲北)	今堀 田	61	
7.	194840 富本 成 (三田) 145982 清水 優希 (三田)		岸田 森口	61
8.	189760 岸田 士門 (西宮南) 189331 森口 幸治郎 (西宮南)	岸田 森口	75	
9.	136559 徳山 敦快 (甲南) 130731 森山 風 (甲南)		桑原 澤村	62
10.	190623 真鍋 恕寛 (報徳) 186168 八束 拓未 (報徳)	真鍋 八束	61	
11.	179474 松岡 龍司 (御影) 115575 中谷 龍飛 (御影)		真鍋 八束	61
12.	102292 大山 将輝 (県西宮) 160937 金 裕永 (県西宮)	篠塚 江口	60	
13.	100462 篠塚 政吾 (啓明) 173705 江口 真真 (啓明)		真鍋 八束	62
14.	159139 仲西 栄人 (川西緑台) 124011 犬伏 祐輔 (川西緑台)	仲西 犬伏	60	
15.	195119 金本 空 (神戸科技) 146056 岳田 悠貴 (神戸科技)		仲西 犬伏	60
16.	152320 谷口 遥飛 (尼崎稲園) 160283 木下 将汰 (尼崎稲園)	谷口 木下	WO	
17.	198800 山村 颯季 (須磨学園) 108363 赤松 嶺 (須磨学園)			

10 (関学第2F) 5/5

10/23

1.	125863	塚本 凛太郎 (関学)	191748	山本 遥斗 (関学)					
2.	188965	岡本 健伸 (市伊丹)	130667	中村 壮 (市伊丹)					
3.		多田 樹生 (甲陽)		山名 雄大 (甲陽)					
4.	178609	見目 響介 (市西宮)	158807	佐々木 和哉 (市西宮)					
5.	114738	山田 悠斗 (雲雀丘)	164940	井原 嵩仁 (雲雀丘)					
6.	154055	室田 東樹 (宝塚西)	106389	高瀬 陽琉 (宝塚西)					
7.	166888	久我 晃蓮 (芦屋中等)	182729	斉藤 秀明 (芦屋中等)					
8.	124740	桂飯 湧喜 (甲南)	199374	田 遥斗 (甲南)					
9.	107452	床櫻 昂士郎 (川西明峰)	146052	本多 立青 (川西明峰)					
10.	139984	濱田 晃希 (兵庫)	180641	谷口 潤世 (兵庫)					
11.	100175	本多 悠馬 (伊丹西)	154587	椋木 壮太 (伊丹西)					
12.	192375	野間 智輝 (三田祥雲館)		野守 泰地 (三田祥雲館)					
13.	152807	島田 淳平 (神大中等)	187288	徳久 英伸 (神大中等)					
14.	176990	横田 岳岳 (三田)	135586	細野 翔太 (三田)					
15.	165869	土居 拓実 (神戸)	106972	梅津 健太 (神戸)					
16.	107151	枚田 充輝 (六甲)	125195	森田 慧 (六甲)					
17.	193134	實光 奏人 (啓明)	126186	藤原 吟家 (啓明)					
18.	105936	目堅 陽貴 (報徳)	194108	角至 佳悟 (報徳)					

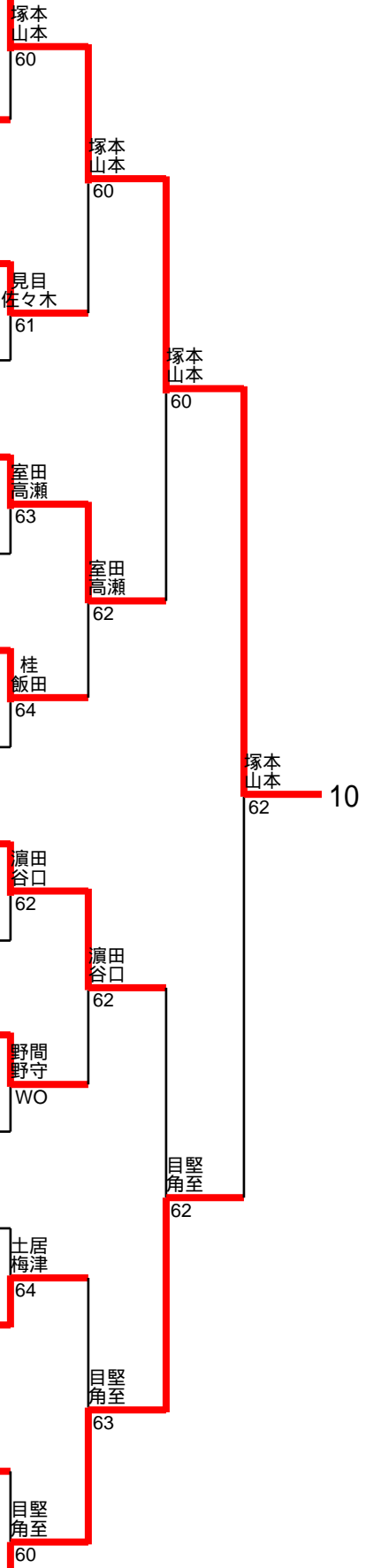

11 (三田祥雲館) 5/5

11/23

1.	126443	藤谷 鈴司 (神戸野田)	186820	澤 太我 (神戸野田)	藤谷澤	60
2.		寺田 拓夢 (三田)		岡 志優 (三田)	山取田平	60
3.	164479	山取 朋生 (鳴尾)	188471	田 平涼 (鳴尾)	藤谷澤	60
4.	114681	大野 力 (北摂三田)	110028	坂元 陽樹 (北摂三田)	藤本航松	76(5)
5.	196882	藤本 航 (宝塚北)	159281	松 生悠 (宝塚北)	藤谷澤	62
6.	130578	山口 敦也 (神戸高専)	105387	新井 健斗 (神戸高専)	山口(敦)新井	60
7.	157911	得能 裕輔 (関学)	131271	夕川 聡太郎 (関学)	山口(敦)新井	62
8.	158335	瀨名 佑志朗 (川西北陵)	187559	高瀬 逸希 (川西北陵)	瀨名高瀬	75
9.	168456	山本 立 (兵庫)	138240	飯田 陽 (兵庫)	藤谷澤	61
10.	183516	池口 夏樹 (灘)	107335	永野 (灘)	池口永野	60
11.	160631	山本 晴琉 (須磨学園)	173228	大北 智生 (須磨学園)	池口永野	62
12.	188176	角濱 奏汰 (須磨東)	165525	田 弘喜 (須磨東)	澤山土門	61
13.	153713	澤山 和輝 (東灘)	187395	土門 恭太郎 (東灘)	池口永野	76(3)
14.	127002	三木 琉偉 (市伊丹)	105915	大辻 棕介 (市伊丹)	三木大辻	63
15.	152314	原田 心 (伊丹北)	135844	西山 善真 (伊丹北)	野崎鳴瀬	60
16.	143839	平山 資高 (啓明)	152239	角田 将真 (啓明)	大西吉田	61
17.	178600	大西 健太郎 (三田祥雲館)	159391	吉田 翔貴 (三田祥雲館)	野崎鳴瀬	60
18.	115506	野崎 悠太 (三田)	180584	鳴瀬 朗 (三田)		

12 (甲南) 5/5

12/23

1.	164240	森 幸 陽 (雲雀丘)	112586	沖 田 宙 洛 (雲雀丘)					
2.	148818	萩 原 健 人 (須磨友が丘)	109231	吉 永 寛 大 (須磨友が丘)		森 沖田	60		
3.		田 坂 悠 大 (有馬)		藤 元 亮 太 (有馬)		萩原 吉永	60	森 沖田	60
4.	108619	小 西 海 (神戸科技)	124754	迫 浩 平 (神戸科技)				森 沖田	60
5.	155478	小 嶋 奏 楽 (尼崎稲園)	193071	鳥 井 元 隼 斗 (尼崎稲園)		小西 迫	64		
6.	195884	志 知 右 郷 (芦屋)	127518	中 野 修 一 朗 (芦屋)				森 沖田	62
7.	118590	松 田 佳 大 (川西緑台)	199455	船 見 純 太 (川西緑台)		志知 中野	WO	清田 栴尾	62
8.	140466	乾 前 翔 琉 (鳴尾)	152446	窪 晴 人 (鳴尾)				清田 栴尾	61
9.	146066	清 田 凜 太 郎 (関学)	133113	栴 尾 直 杜 (関学)					
10.	171734	井 上 仁 (甲南)	185209	石 川 雄 大 (甲南)		清田 栴尾	61	森 沖田	64
11.	185617	安 達 友 哉 (県伊丹)	190653	菊 川 颯 太 (県伊丹)					
12.	155151	東 田 葵 (神戸甲北)	123304	藤 原 健 成 (神戸甲北)		井上 石川	61	井上 石川	76(5)
13.	109918	菅 真 希 斗 (甲陽)		田 中 志 侑 (甲陽)				菅 田中	WO
14.	132058	萩 原 和 磨 (須磨翔風)	103542	城 本 陽 斗 (須磨翔風)				井上 石川	62
15.	197284	北 川 瞭 太 (兵庫)	160916	有 田 智 陽 (兵庫)		萩原 城本	64		
16.	167407	田 島 悠 生 (宝塚北)		川 田 幸 村 (宝塚北)				田中遥 森本蓮	60
17.	147118	三 原 功 (宝塚西)	146299	小 島 弦 士 (宝塚西)		田島 悠生 川田	61	田中遥 森本蓮	62
18.	140013	田 中 遥 斗 (三田)	150952	森 本 蓮 太 郎 (三田)					

13 (甲南) 5/5

13/23

1.	192416	福家	匠音	(甲南)	
	158527	平野	司	(甲南)	
2.	164468	藤枝	新威	(尼崎北)	
	194300	賀來	冬威	(尼崎北)	
3.	161734	枚本	迅平	(三田西陵)	
	161219	三原	悠平	(三田西陵)	
4.	154685	大野	良希	(須磨学園)	
	134754	浅井	智希	(須磨学園)	
5.	182683	峯松	大樹	(川西北陵)	
	141972	中吉	徹平	(川西北陵)	
6.	134490	堀田	昇吾	(雲雀丘)	
	162892	橋口	統吾	(雲雀丘)	
7.	162404	石川	敦久	(神戸)	
	139993	松岡	慧悟	(神戸)	
8.	123798	梅田	康生	(県西宮)	
	183586	小川	三士郎	(県西宮)	
9.	116910	香山	葵真	(北摂三田)	
	108269	米谷	昇真	(北摂三田)	
10.	152648	黒田	萱之介	(関学)	
	182653	森大	輔	(関学)	
11.	137378	福井	隼平	(長田)	
	196201	飯田	誠司	(長田)	
12.	115693	小口	蓮英	(伊丹西)	
	140919	登田	訊英	(伊丹西)	
13.	114934	木下	雄翔	(芦屋中等)	
	129446	新井	智大	(芦屋中等)	
14.	143848	早川	幸貴	(伊川谷北)	
	135911	前田	大智	(伊川谷北)	
15.	101418	和泉	紘平	(西宮北)	
	108410	横井	大雅	(西宮北)	
16.	180424	木場	那由汰	(神戸高専)	
	193292	坂本	向陽	(神戸高専)	
17.	160497	佐久間	凌太	(芦屋)	
	183561	奥宮	大樹	(芦屋)	
18.	167648	船川	侑我	(三田)	
	194495	田中	聖希	(三田)	

14 (関学第2F) 5/5

14/23

1.	185677	板井 優太郎 (葺合)	182582	林 優人 (葺合)					
2.	185799	足立 悠一朗 (宝塚)	129712	白根 悠全 (宝塚)					
3.	196591	熊本 雄真 (神港学園)	小竹 蒼斗 (神港学園)						
4.	193204	辻本 一 (鳴尾)	144493	松下 仁汰 (鳴尾)					
5.	162287	住田 大輝 (宝塚東)	133136	久田 匠真 (宝塚東)					
6.	100064	中野 慶天 (宝塚北)	171586	竹川 隼人 (宝塚北)					
7.	180708	西田 凌成 (伊丹北)	153503	森脇 凌彩 (伊丹北)					
8.	107062	中尾 祐貴 (三田)	速水 優太 (三田)						
9.	165533	三宅 悠楽 (神戸科技)	116236	山形 悠太 (神戸科技)					
10.	165636	二川原 康平 (啓明)	152215	清水 友貴 (啓明)					
11.	102761	岩崎 亮弥 (市西宮)	123072	黒古 凌太 (市西宮)					
12.	155652	福井 稜平 (三田西陵)	143880	岸大路 拓史 (三田西陵)					
13.		伏田 結城 (有馬)	根山 侑大 (有馬)						
14.	187774	志磨 村優 (伊丹西)	149904	小島 航太 (伊丹西)					
15.	115071	中島 悠翔 (伊川谷北)	129873	田中 泰智 (伊川谷北)					
16.	105057	梶原 景介 (東灘)	181845	南場 智貴 (東灘)					
17.	175144	徐長 俊輔 (雲雀丘)	123779	門文 太朗 (雲雀丘)					
18.	176137	木坊子 和輝 (関学)	122266	山本 瑛 (関学)					

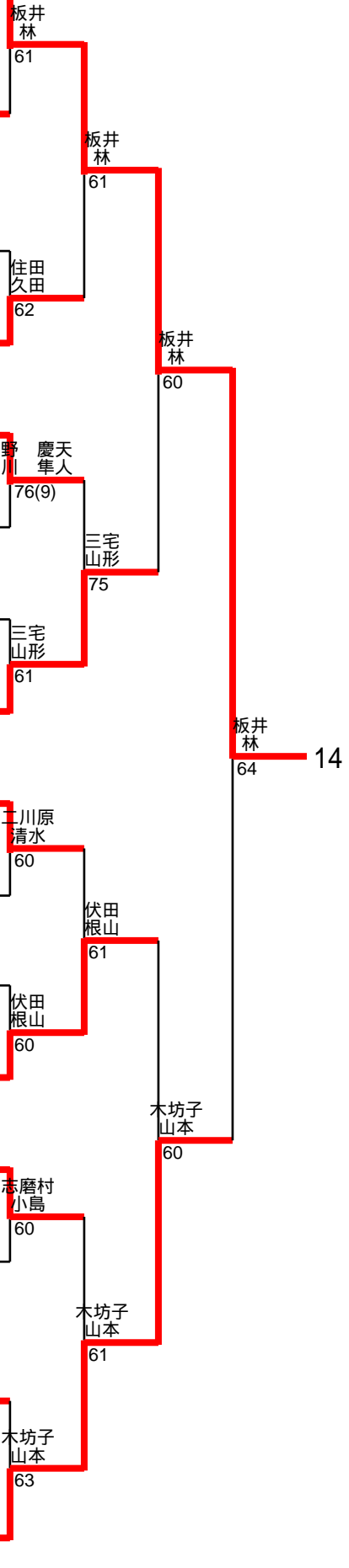

15 (尼崎稲園) 5/5

15/23

1.	140610	山 田	翔 唯 (松陰兵庫)	優 輔 (松陰兵庫)					
		二 宮				山田			
						二宮			
2.	103107	神 田	堆 智 (雲雀丘)	礼 (雲雀丘)		6 0			
	150269	中 西				神田			
						中西			
							6 2		
3.	163323	津 村	優 太 (三田)	怜 士 (三田)				山田	
		上 家						二宮	
									6 1
4.	188894	須 方	雄 大 (長田)	蓮 樹 (長田)					
	122258	辰 己						須方	
								辰己	
									6 3
5.	181815	名 田	勇 輝 (神戸龍谷)	悠 太 (神戸龍谷)					
	146874	名 和						山田	
								二宮	
									6 0
6.	102374	中 島	理 允 (滝川第二)	隼 風 (滝川第二)					
	150682	稻 岡				中島			
						稲岡			
							6 3		
7.	198734	三 宅	義 弘 (御影)	琉 聖 (御影)					
	130474	岩 本						原	
								杉本	
									7 5
8.	156255	森 添	綾 都 (川西緑台)	侑 生 (川西緑台)					
	172404	吉 田				原			
						杉本			
								WO	
9.	139924	原 悠	悠 大 (尼崎稲園)	本 真 (尼崎稲園)					
	134312	杉 本						山田	
								二宮	
									6 2
10.	139834	伊 内	凌 太 (葺合)	陸 杜 (葺合)					
	175657	郷 間				伊内			
						郷間			
							6 2		
11.	172752	松 尾	暁 斗 (須磨東)	秀 人 (須磨東)					
	163595	小 西						伊内	
								郷間	
									6 0
12.	159529	中 山	蒼 也 (宝塚)	蒼 生 (宝塚)					
	148891	宮 崎				中山			
						宮崎			
								WO	
13.	196224	小 島	惺 吾 (須磨学園)	慶 吾 (須磨学園)					
	119731	大 前						伊内	
								郷間	
									6 2
14.	152096	辻 本	叶 大 (育英)	遼 (育英)					
	166064	佐 藤				松岡			
						沼田			
							6 2		
15.	105832	松 岡	翼 (三田)	智 也 (三田)					
	107188	沼 田							
								河津	
								前田	
									6 1
16.		酒 井	颯 人 (有馬)	海 (有馬)					
		山 地				酒井			
						山地			
								WO	
17.	111738	松 浦	悠 人 (関学)	俐 玖 (関学)					
		柳 澤				河津			
						前田			
									6 0
18.	159081	河 津	葵 (啓明)	蒼 葉 (啓明)					
	167340	前 田							

17 (宝塚東) 5/5

17/23

1.	109436	岸 本	一 真	(甲南)	
	164887	一 宮	大 悟	(甲南)	
2.	199675	早 野	翔 大	(川西緑台)	
	105642	竹 中	大 智	(川西緑台)	
3.	128099	小 佐 部	暖 土	(滝川第二)	
	166358	藤 本	一 輝	(滝川第二)	
4.	170565	藤 井	雅 貴	(兵庫)	
	160146	木 島	遼 人	(兵庫)	
5.	156742	宮 尾	優 人	(県伊丹)	
	119849	和 田	迦 依	(県伊丹)	
6.	170041	濱 里	勇 也	(伊丹北)	
	107833	山 形	周	(伊丹北)	
7.	154171	樋 口	慎 之 介	(県尼崎工)	
	177802	池 内	悠 人	(県尼崎工)	
8.	173949	木 村	悠 人	(伊丹西)	
	196242	津 川	恵 大	(伊丹西)	
9.	116653	早 川	慎 之 助	(神戸)	
	183162	盧	祐 聖	(神戸)	
10.	129508	北 村	悠 真	(市西宮)	
	103372	松 本	優 太	(市西宮)	
11.	145843	横 畠	尚 弥	(宝塚東)	
	169637	中 村	拓 海	(宝塚東)	
12.	161376	大 滝	倅 生	(宝塚北)	
	129285	田 丸	勇 希	(宝塚北)	
13.	132281	難 波	柁 斗	(三田)	
	182875	植 芝	和 志	(三田)	
14.	172278	野 路	勇 久	(雲雀丘)	
	169708	宮 崎	遼 馬	(雲雀丘)	
15.	118565	川 淵	秀 唄	(尼崎稲園)	
	144129	水 野	朔	(尼崎稲園)	
16.	196078	藤 原	智 志	(尼崎北)	
	133848	田 原	桔 平	(尼崎北)	
17.		藤 田	莞 爾	(有馬)	
		宮 原	克 輝	(有馬)	
18.	110960	中 谷	絆 里	(神戸野田)	
	169292	田 口	遼	(神戸野田)	

18 (仁川) 5/5

18/23

1.	122079	磯井	智貴	(啓明)					
	153418	竹内	稔	(啓明)					
2.	165874	坂井	晴紀	(鳴尾)					
	106654	林凜	乃介	(鳴尾)		坂井林	62		
3.	181273	田村	賢志	(夙川)					
	198549	村松	直輝	(夙川)				磯井竹内	60
4.	118242	小森	翔騎	(神戸甲北)					
	135179	小木	翔太	(神戸甲北)				茶谷添	63
5.	170762	茶谷	心太郎	(宝塚西)					
	119137	谷添	唯勝	(宝塚西)				磯井竹内	61
6.	160784	前川	大悟	(三田西陵)					
	164934	中尾	愛翔	(三田西陵)				前川中尾	62
7.	142815	塚元	裕季	(西宮北)					
	194902	佐藤	央基	(西宮北)				藤本香山	62
8.	115845	青木	嶺明	(関学)					
	188001	松田	桜太朗	(関学)				藤本香山	60
9.	122621	藤本	楓汰	(仁川)					
	185471	香山	そら	(仁川)					磯井竹内
									63
10.	192485	梓谷	悠一	(神戸)					
	165334	田中	晴彬	(神戸)				梓谷田中	61
11.	129972	坂田	晶広	(神戸科技)					
	108195	麻野	駿丞	(神戸科技)				福田原口	76(5)
12.	136601	福田	健真	(灘)					
	153273	原口	真多	(灘)				福田原口	60
13.	125454	宮田	和輝	(舞子)					
	104651	相田	隼斗	(舞子)					大西川口
									61
14.	144537	西田	純隆	(須磨東)					
	122231	正木	大智	(須磨東)				西田正木	60
15.	152527	田村	隼人	(宝塚北)					
	197444	吉田	光希	(宝塚北)					大西川口
									61
16.		中山	南陸	(三田)					
		山下	綜介	(三田)				大崎山本	61
17.	138989	大崎	竜馬	(東灘)					
	196826	山本	一葉	(東灘)				大西川口	60
18.	192311	大西	宏治	(神戸野田)					
	186927	川口	暖斗	(神戸野田)					

20 (甲南) 5/5

20/23

1.	109647	前川	悠	(雲雀丘)	前川 神田陸
	198743	神田	陸翔	(雲雀丘)	
2.	177495	嶋田	遥仁	(川西北陵)	西前 向井
	161409	亀田	琉輝	(川西北陵)	
3.	194770	西前	勇哉	(県伊丹)	前川 神田陸
	188426	向井	陽樹	(県伊丹)	
4.	177796	藤本	悠輔	(三田)	松本 中田
	130467	高山	格	(三田)	
5.	108338	松本	成	(尼崎北)	前川 神田陸
	100336	中田	昂希	(尼崎北)	
6.	140306	松下	心	(川西明峰)	松下 上中
	129273	上中	悠翔	(川西明峰)	
7.		中谷	吏琥	(有馬)	安福 金光
		戸田	心太	(有馬)	
8.	150015	田中	柁	(三田西陵)	安福 金光
	135913	西村	春輝	(三田西陵)	
9.	101660	安福	亮輔	(芦屋)	松本 安田
	177287	金光	倫暉	(芦屋)	
10.	122723	石倉	悠人	(須磨学園)	石倉 西岡
	169157	西岡	夢時	(須磨学園)	
11.	130610	安高	光輝	(鳴尾)	石倉 西岡
	145701	村上	幹太	(鳴尾)	
12.	154679	松下	湊	(啓明)	松下 中村
	198301	中村	駿太	(啓明)	
13.	108107	福山	翔琉	(葺合)	松本 安田
	150288	尹船	?	(葺合)	
14.	119153	石橋	諄	(関学)	石橋 西岡
	185056	西岡	光輝	(関学)	
15.	119992	本間	仁達	(東灘)	松本 安田
	199406	星野	大夢	(東灘)	
16.	162514	松永	晴海	(宝塚西)	松永 塩川 WO
	192651	塩川	直哉	(宝塚西)	
17.		金生	和也	(三田)	松本 安田
	100962	中島	貴一	(三田)	
18.	141097	松本	康平	(甲南)	松本 安田
	155645	安田	陽	(甲南)	

22 (須磨学園) 5/5

22/23

1.	117598	喜 多	康 貴	(灘)	喜多高本 60
	160995	高 本	涉 至	(灘)	
2.	110006	西 村	力 稀	(西宮東)	岩垣藤 62
	130254	都 倉	大 暉	(西宮東)	
3.	143488	岩 垣	遼 (北摂三田)	喜多高本 60	
	106683	植 藤	崇 悟		(北摂三田)
4.	126799	吉 川	琉 生	(川西北陵)	吉川 江ノ畑 WO
	115998	江 ノ 畑	亮 佑	(川西北陵)	
5.	101166	渡 辺	倅 大	(須磨友が丘)	喜多高本 63
	194613	川 村	英 斗	(須磨友が丘)	
6.	123454	岩 宮	瑠 己	(三田)	岩宮瑠己 石畑 62
	184881	石 畑	翔 大	(三田)	
7.	117664	横 田	健 太	(須磨学園)	加藤前川 60
	113187	久 保	慧 明	(須磨学園)	
8.	170010	太 崎	瑛 音	(雲雀丘)	加藤前川 61
	182912	松 山	直 暉	(雲雀丘)	
9.	174503	加 藤	圭 (関学)	西尾向 63	
	130768	前 川	治 紀		(関学)
10.	128450	野 中	優 希	(御影)	野中 田口 63
	187265	田 口	直 哉	(御影)	
11.	104133	北 尾	大 樹	(神戸)	野中 田口 62
	140217	鈴 木	大 智	(神戸)	
12.	101686	谷 川	雄 大	(市伊丹)	谷川 谷本 76(4)
	163393	谷 本	唯 一	(市伊丹)	
13.	171190	中 地	悠 (宝塚)	西尾向 61	
	167601	星 川	穂 (宝塚)		
14.	197748	金 森	達 平	(猪名川)	濱脇川 63
	178559	三 浦	来 仁	(猪名川)	
15.	177359	濱 脇	翔 太	(県西宮)	西尾向 61
	170637	川 博	夢 (県西宮)		
16.		田 中	榮 人	(三田)	田中 南部 61
		南 部	圭 吾	(三田)	
17.	170628	古 賀	颯 (県尼崎工)	西尾向 60	
	115657	川 見	龍 晟		(県尼崎工)
18.	105052	西 尾	仁 志	(長田)	西尾向 63
	185768	向 奏	太 (長田)		

23 (啓明) 5/5

23/23

1.	101647	山本 昂平 (神戸野田)	134661	河野 晃太 (神戸野田)				
2.	181595	巨尾 佑一朗 (宝塚北)	155427	渡邊 幹仁 (宝塚北)				
3.	192654	守本 蒼葉 (伊川谷北)	180339	濱上 翔 (伊川谷北)				
4.	175356	井上 和樹 (川西緑台)	128953	芦田 孝輔 (川西緑台)				
5.	141354	宮本 恒太朗 (六甲)	165379	三嶋 鉄平 (六甲)				
6.	179522	福島 空頼 (神戸科技)	149422	宿南 瑠惟 (神戸科技)				
7.	140044	小嶋 創達 (尼崎稲園)	152966	山田 直樹 (尼崎稲園)				
8.		榎本 篤行 (甲陽)		村和 磨 (甲陽)				
9.	158878	青木 駿 (啓明)	140197	桑原 圭樹 (啓明)				
10.	174903	藤井 誠 (関学)	159992	松嶋 晃太郎 (関学)				
11.	153394	牧部 俊介 (宝塚西)	111241	安部 柚輝 (宝塚西)				
12.		竹中 陸 (三田)		中澤 蒼太 (三田)				
13.	122342	佐藤 優真 (神戸鈴蘭台)	111372	木村 天翔 (神戸鈴蘭台)				
14.	155309	竹内 悠真 (三田西陵)	162840	妻鳥 伊吹 (三田西陵)				
15.	156286	門口 翔太 (三田祥雲館)	129466	今井 悠貴 (三田祥雲館)				
16.	162347	篠崎 慈元 (雲雀丘)	115093	河野 愁斗 (雲雀丘)				
17.	176277	加勢 千瑛 (神戸甲北)	103288	出水 公馬 (神戸甲北)				
18.	161434	小川 優太 (市西宮)	124737	栗尾 友誠 (市西宮)				

山本河野

60

守本濱上

75

山本河野

60

井上芦田

WO

山本河野

60

福島宿南

62

青木桑原

60

青木桑原

60

山本河野

62

23

藤井松嶋

60

藤井松嶋

63

竹中中澤

63

小川栗尾

62

門口今井

61

小川栗尾

60

篠崎河野

62

小川栗尾

60

24 (トップラン石守) 5/4

1/8

						1R	2R	3R	SF	F
1	132297	石橋 理一	(相生学院)	105293	田中 創太	(相生学院)				
							石橋田中			
							61			
2	135699	堂安 陽人	(三木北)	128967	守屋 波音	(三木北)				
							井岡釜田			
							62			
3	142091	井岡 由耀	(加古川北)	149138	釜田 琉功	(加古川北)				
								石橋田中		
								60		
4	145743	坂井 凜平	(明石城西)	176776	前田 桂吾	(明石城西)				
							坂井前田			
							62			
5	187887	石原 優介	(神崎)	124284	南田 海	(神崎)				
								石橋田中		
								61		
6	123313	山口 文也	(香寺)	181697	大道 康生	(香寺)				
							山口大道			
							63			
7	157580	平井 大智	(東播工)	195951	嶋坂 大光	(東播工)				
								鬼塚橋本		
								63		
8	182634	稲葉 蒼依	(福崎)	196513	浅田 悠人	(福崎)				
							鬼塚橋本			
							62			
9	100824	鬼塚 悠仁	(赤穂)	107209	橋本 響	(赤穂)				
10	113094	大野 碧海	(飾磨工)	117869	久斗 壮真	(飾磨工)				
								石橋田中		
								60		24
11	155577	福永 開人	(姫路飾西)	155668	西村 亮太	(姫路飾西)				
							北高橋			
							61			
12	134417	北高 伊織	(姫路西)	117466	高橋 克樹	(姫路西)				
								大野久斗		
								60		
13	177866	新居 眺太郎	(小野)	155525	西岡 鉄	(小野)				
							堂本上田			
							WO			
14	144186	堂本 拓人	(三木)	111913	上田 悠太	(三木)				
								豊田須賀		
								61		
15	197109	福岡 陸斗	(龍野)	182943	池島 聡太	(龍野)				
							高田向			
							62			
16	122510	高田 哲平	(明石)	184267	向 悠将	(明石)				
								豊田須賀		
								60		
17	128181	大月 裕斗	(明石城西)	196131	菊地 惣士	(明石城西)				
							大月菊地			
							61			
18	163894	古賀 智喜	(明石清水)	193456	西田 夏輝	(明石清水)				
							豊田須賀			
							60			
19	156489	豊田 晟大	(相生学院)		田賀 凜歩	(相生学院)				

25 (明石城西) 5/4

2/8

					1R	2R	3R	SF	F
1	197115	佐藤 胤 央 (相生学院)	106053	塚 脩 馬 (相生学院)					
2	142348	小西 智 貴 (加古川南)	102536	金 井 優 斗 (加古川南)		小西 64			
3	137390	坂本 瑛 星 (姫路東)	156047	大久保 龍 馬 (姫路東)				佐藤 61	
4	125787	西脇 遥 人 (龍野)	111551	鹿 山 智 史 (龍野)			小田切 62		
5	173553	小田切 大功 三 (明石)	165719	芝 山 陽 太 (明石)				佐藤 60	
6	147200	後藤 玄 大 (加古川北)	163556	岸 本 大 和 (加古川北)			後藤 61		
7	169307	石井 翼 (三木)	153835	下 羅 廉 祥 (三木)				田中 64	
8	148480	平川 凌 (明石清水)	152840	岡 野 充 希 (明石清水)			田中 62		
9	121277	田中 悠 琉 (飾磨工)	175833	後 藤 修 斗 (飾磨工)					
10	145398	横山 蒼 空 (相生学院)		木 村 莉 仁 (相生学院)				佐藤 62	25
11	114945	吉井 綾 (香寺)	129086	澤 田 凌 (香寺)		吉井 62			
12	155738	梶浦 航 生 (三木北)	174446	西 村 奏 一 郎 (三木北)				横山 60	
13	146770	松本 翔 太 (神崎)	161787	伊 藤 優 志 (神崎)			大高 60		
14	175622	大高 結 翔 (姫路飾西)	185108	井 口 叶 夢 (姫路飾西)					横山 62
15	175675	北本 翔 太 朗 (県立大附)	100249	森 崎 大 爾 (県立大附)			瀬戸 山口 W.O.		
16	144054	瀬戸 日 向 (福崎)	188702	山 口 結 叶 (福崎)					
17	135456	新町 柊 馬 (明石清水)	145850	中 西 亮 智 (明石清水)			岩崎 64		田中 60
18	108345	岩崎 隆 将 (小野)	149208	中 山 陽 仁 (小野)					田中 60
19	102349	田中 陸 斗 (明石城西)	183495	多 久 和 航 輝 (明石城西)					

26 (飾磨工) 5/4

3/8

						1R	2R	3R	SF	F
1	159137	山本 悠月	(相生学院)	110317	村本 優太	(相生学院)				
2	146094	福井 奏太	(龍野)	137289	山下 大輝	(龍野)	福井山下 63	山本村木 60		
3	104765	花森 祐哉	(明石)	153421	金丸 怜維	(明石)		山本村木 60		
4	190709	森山 悠人	(香寺)	135222	大塚 拓海	(香寺)	森山大塚 75			
5	150262	下山 竜輝	(小野)	186845	柳田 竜陽	(小野)			山本村木 62	
6	112152	仁田 優哉	(明石城西)	182984	大前 裕斗	(明石城西)	仁田大前 61			
7	122098	寺脇 颯人	(姫路東)	107509	内田 朔也	(姫路東)		駒田長尾 61		
8	197348	駒田 陸央	(東洋大姫路)	104522	長尾 洸希	(東洋大姫路)	駒田長尾 76(6)			
9	103145	山名 琉雅	(福崎)	169996	西口 諒	(福崎)				山本村木 75
10	158041	宮本 颯真	(加古川北)	101880	林 恭寛	(加古川北)	宮本林 60			
11	170717	宮木 颯大	(龍野)	173807	山田 挺士	(龍野)		宮本林 61		
12	142653	原口 智揮	(姫路西)	193241	亀田 駿	(姫路西)	藤原都倉 61			
13	103838	藤原 颯輝	(三木北)	172405	都倉 駿	(三木北)			松井新川 64	
14	179203	岸中 瑞稀	(明石清水)	152573	山中 悠吾	(明石清水)	藤原萩原 61			
15	192790	藤原 頌大	(三木)	151138	萩原 唯翔	(三木)			松井新川 60	
16	132620	藤原 歩叶	(神崎)	167378	松尾 航汰	(神崎)	中原松原 60			
17		中原 啓一郎	(明石城西)		松原 慶大	(明石城西)		松井新川 60		
18	196166	松井 星晴	(飾磨工)	101712	新川 龍輝	(飾磨工)				

27 (加古川南) 5/4

4/8

					1R	2R	3R	SF	F
1	174136	田口 慎太郎 (相生学院)	170936	大森 空翔 (相生学院)			田口大森		
2	114665	後藤 聡介 (小野)	長田 周 (小野)			岸本改發 WO	田口大森 60		
3	132695	岸本 周大 (姫路西)	178443	改發 尚雅 (姫路西)			田口大森 63		
4	134971	八田 稜世 (加古川北)	193825	菅 桜也 (加古川北)			八田菅 76(10)		
5	127331	田中 響 (姫路飾西)	155122	江見 欧介 (姫路飾西)				田口大森 61	
6	138588	田口 龍汰 (明石清水)	169455	藤川 翔 (明石清水)			田口藤川 63		
7	181140	川崎 結生杜 (龍野)	102400	藤井 敦大 (龍野)				西脇西原 61	
8	191693	大成 海澄 (三木北)	177681	西瀬 宥哉 (三木北)			西脇西原 63		
9	127098	西脇 諒 (赤穂)	111801	西原 悠真 (赤穂)					田口大森 62
10	192074	福島 隆太 (明石城西)	180604	荒生 恵佑 (明石城西)			福島荒生 62		
11	188878	野居 翔汰 (明石清水)	197580	鳥居 正滉 (明石清水)				福島荒生 63	
12	184416	稲岡 侑樹 (小野)	186662	山田 海斗 (小野)			前田福田 61		
13	100468	前田 晟伍 (姫路東)	118828	福田 蒼惟 (姫路東)				松本石川 76(3)	
14	145780	石井 乃瑛瑠 (明石商)	167720	中西 陸 (明石商)			松本石川 61		
15		松本 貢 (相生学院)		石川 敬矩 (相生学院)				松本石川 63	
16	181551	福本 咲都 (飾磨工)	175333	浅井 良太 (飾磨工)			福本浅井 63		
17	117877	關田 颯 (福崎)	164301	池田 宇輝 (福崎)				鈴木竹元 61	
18	181701	鈴木 健太郎 (加古川南)	117475	竹元 壮 (加古川南)					

28 (東洋大姫路) 5/4

5/8

					1R	2R	3R	SF	F
1	195569	高田 晃 弘 (東洋大姫路)	142910	鶴田 一 輝 (東洋大姫路)					
2	183903	島津 宗 真 (加古川北)	135756	磯野 一 悠 (加古川北)		島津磯野 61	島津磯野 WO		
3	120891	杉本 龍 之 介 (明石城西)		本代 和 誠 (明石城西)			島津磯野 61		
4	152602	中村 文 星 (明石清水)	119681	岡部 隼 也 (明石清水)		中村岡部 63			
5	167275	青田 颯 馬 (福崎)	118403	植村 勇 大 (福崎)				篠田中山 63	
6	172251	藤田 雄 大 (姫路西)	145261	湯浅 元 晴 (姫路西)		藤田湯浅 62			
7	160777	田 湊 悠 真 (小野)	187098	平野 和 貴 (小野)			篠田中山 60		
8	165802	榊本 隼 吏 (龍野)	140914	山本 大 馳 (龍野)		篠田中山 WO			
9	189463	篠田 侑 汰 (相生学院)		中山 瑠 人 (相生学院)				篠田中山 64	28
10	141039	前川 晴 輝 (明石清水)	147558	藤田 悠 太 郎 (明石清水)		前川藤田 62			
11	137882	山中 伊 織 (加古川北)	119884	福永 那 由 多 (加古川北)			前川藤田 61		
12	145415	川西 勇 吾 (三木北)	153579	田坂 知 優 (三木北)		目木窪田 62			
13	127522	目木 硯 士 (赤穂)	162746	本窪田 泰 靖 (赤穂)				岩田坂本 61	
14	191158	佐伯 壮 彦 朗 (小野)	194643	木村 亮 太 (小野)		内匠岩佐 76(4)			
15	166884	内匠 悠 人 (明石城西)	188753	岩佐 佳 汰 (明石城西)				岩田坂本 61	
16	167374	吉田 寛 瑛 (龍野)	139583	衣畑 凜 大 朗 (龍野)		福岡宗貴 63			
17	165106	福岡 海 人 (神崎)	115529	宗 實 悠 (神崎)			岩田坂本 60		
18	160284	岩田 陸 斗 (相生学院)	168224	坂本 愛 輝 (相生学院)					

29 (明石城西) 5/4

6/8

					1R	2R	3R	SF	F
1	102951	福田 悠真	(相生学院)						
	121353	今井 漣	(相生学院)						
2	142490	富ヶ原 丈偉	(明石清水)						
	162526	池田 幸樹	(明石清水)						
3	196298	真鍋 悠斗	(東播工)						
	112844	名田 真	(東播工)						
4	147185	岡 稜介	(姫路東)						
	192451	藤江 感太	(姫路東)						
5	163408	服部 仁我	(三木)						
	116542	鈴垣 友基	(三木)						
6	158361	前野 蒼葉	(明石)						
	121841	湊谷 陽一	(明石)						
7	184392	松谷 勇希	(神崎)						
	105406	天野 勇真	(神崎)						
8	140548	松岡 慎吾	(明石城西)						
	187494	小松 原歩	(明石城西)						
9	109615	吉田 楓賀	(加古川北)						
	176571	足立 尚弥	(加古川北)						
10	113851	鈴木 航瑠	(加古川南)						
	101916	熊谷 誓	(加古川南)						
11	199185	中村 凰介	(相生学院)						
	153325	皆本 力丸	(相生学院)						
12	161758	吉川 晃生	(龍野)						
	109258	佐藤 敢太	(龍野)						
13	154245	飛田 光惺	(小野)						
	152182	藤本 将	(小野)						
14	137513	牧野 多聞	(三木北)						
	166649	今安 悠斗	(三木北)						
15	119917	松下 翔平	(明石清水)						
	146706	依藤 寛人	(明石清水)						
16	162303	東郷 竣	(福崎)						
	137868	関 晃佑	(福崎)						
17	101773	祐谷 琉稀	(飾磨工)						
	149164	藤尾 友城	(飾磨工)						
18	142793	田中 匠吾	(明石城西)						
	171191	川崎 大輝	(明石城西)						

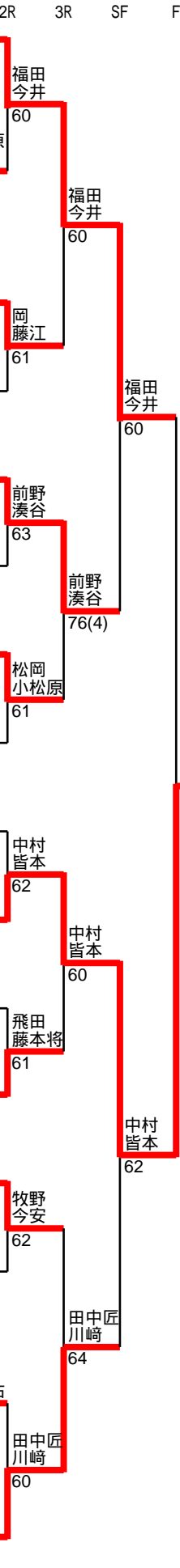

30 (明石清水) 5/4

7/8

						1R	2R	3R	SF	F
1	189619	菊池 桜 牙 (相生学院)	小 粥 優 大 (相生学院)							
2	179803	楠田 剛 久 (県立大附)	中 川 剛 絢 圭 (県立大附)							
3	185507	末廣 航 大 (小野)	石 田 遥 也 (小野)							
4	172330	戸川 稜 生 (三木北)	黒 木 龍 心 (三木北)							
5	178269	藤本 敬 太 郎 (龍野)	西 内 史 希 (龍野)							
6	123292	西村 有 史 (福崎)	大 山 耕 典 (福崎)							
7	158790	美見 圭 佑 (加古川北)	池 上 聖 洸 (加古川北)							
8	121375	井上 旭 (姫路東)	森 健 智 (姫路東)							
9	143831	井上 大 暉 (明石城西)	藤 原 大 稜 真 (明石城西)							
10	172098	丸山 誠 斗 (明石清水)	志 摩 一 樹 (明石清水)							
11	105239	大島 凌 (小野)	藤 本 悠 (小野)							
12	124555	越智 晴 太 郎 (飾磨工)	大 田 絆 稀 (飾磨工)							
13	169444	井上 孝 康 (神崎)	三 輪 遥 翔 (神崎)							
14	120534	小倉 直 己 (相生学院)	小 幡 一 期 (相生学院)							
15	114045	松村 凰 生 (姫路飾西)	大 野 壘 (姫路飾西)							
16	132980	草壁 亮 太 (香寺)	萩 原 京 太 朗 (香寺)							
17	193152	藤井 智 也 (明石)	河 津 昂 英 (明石)							
18	133641	福田 伊 織 (姫路西)	松 岡 優 弥 (姫路西)							

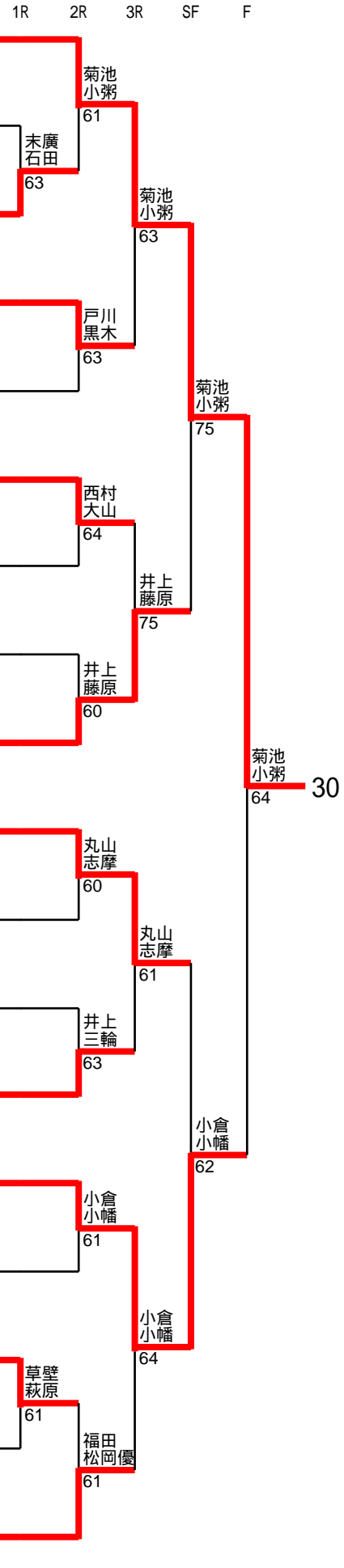

31-a (姫路東) 5/4

8/8

					1R	2R	3R	SF	F
1	176023	河本 塔 太 (姫路東)	114336	中村 貫 汰 (姫路東)			河本中村		
2	183459	中村 滉 輝 (姫路飾西)	130376	富士田 歩 音 (姫路飾西)		中村富士田 75	河本中村 60		
3	103407	村上 結 都 (赤穂)	104585	木島 優 成 (赤穂)			河本中村 62		
4	186288	深澤 諄 一 (姫路別所)	180017	徳井 翔 守 (姫路別所)		多賀生 62			
5	115233	多賀生 翔 舞 (明石清水)	187117	芹生 航 大 (明石清水)			河本中村 62		
6	158482	松村 陽 (小野)	110646	才木 駿 和 (小野)		松村才木 61			
7	108802	三輪 大 登 (神崎)	120441	長澤 晶 紀 (神崎)			高坂河野 60		
8	133941	西村 隆 琥 (明石)	122159	岩澤 優 (明石)		高坂河野 61			
9	168951	高坂 大 翔 (加古川北)	134725	河野 凌 大 (加古川北)				井上灘本 63	31-a
10	147126	井上 陽 太 (明石城西)	189961	灘本 絢 汰 (明石城西)		井上灘本 60			
11	140486	黒田 拓 克 (小野)	149052	黒田 知 宏 (小野)			井上灘本 62		
12	139448	中東 健 介 (明石清水)	107314	田 駿 介 (明石清水)		新谷澤井 62			
13	116490	新谷 謙 人 (龍野)	164073	澤井 鉄 平 (龍野)				井上灘本 64	
14	100543	橋本 紘 我 (福崎)	108384	堀川 瑠 唯 (福崎)		橋本堀川 61			
15	101797	中里 健 人 (飾磨工)	101438	島畑 太 一 (飾磨工)				藤田小森 60	
16	118260	長谷川 稜 祐 (三木北)	160378	宮本 快 (三木北)		宮脇池田 WO			
17	140114	宮脇 快 成 (三木)	173234	池田 燎 真 (三木)			藤田小森 60		
18	163151	藤田 竜 成 (相生学院)	156713	小森 奏 心 (相生学院)					

32(洲本)5/4

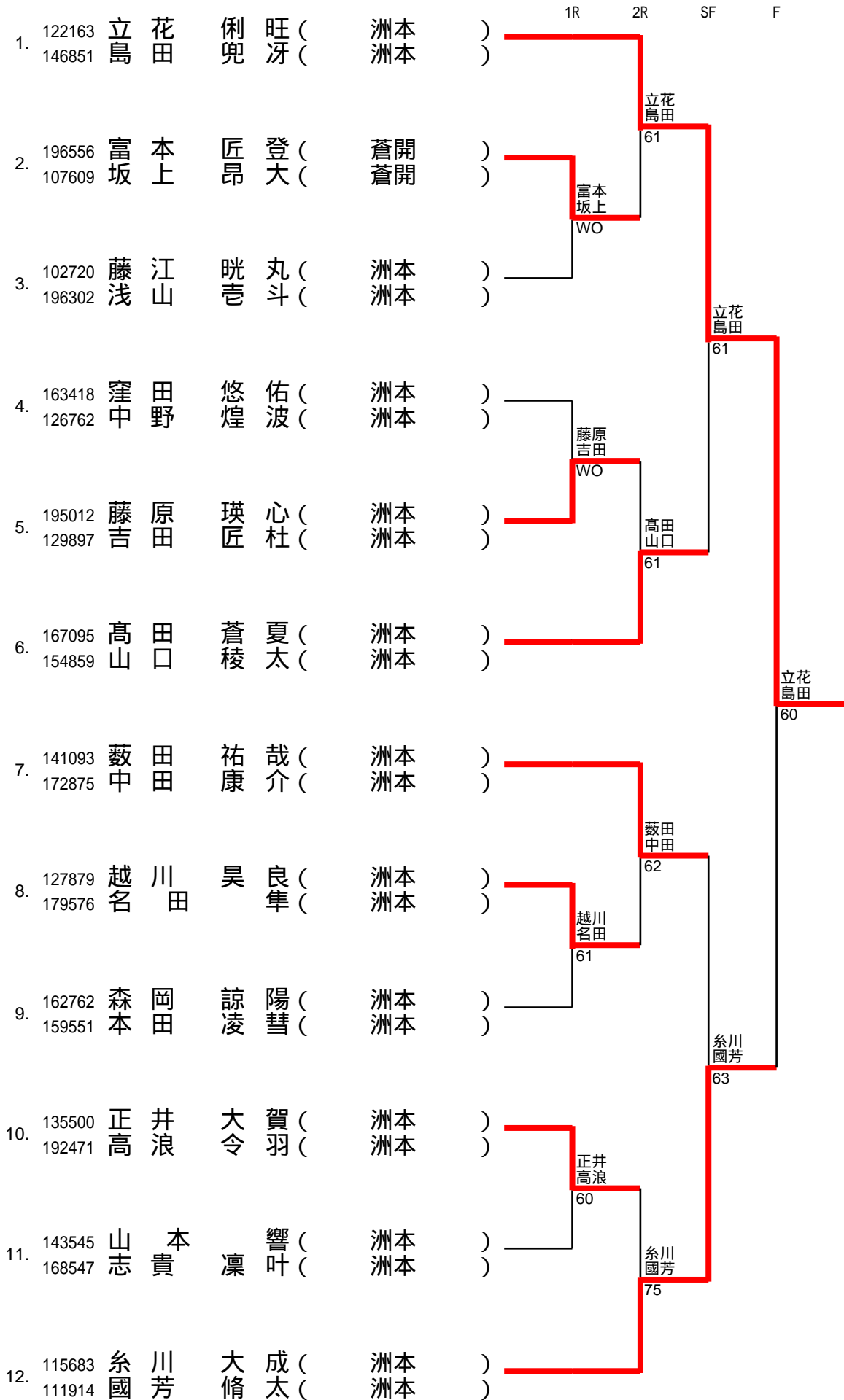

31-b(豊岡) 5/3

